

ME/5702-8-01

PLAN D'ACTION POUR LA MEDITERRANEE

# PLAN BLEU



PROGRAMME DES NATIONS UNIES POUR L'ENVIRONNEMENT

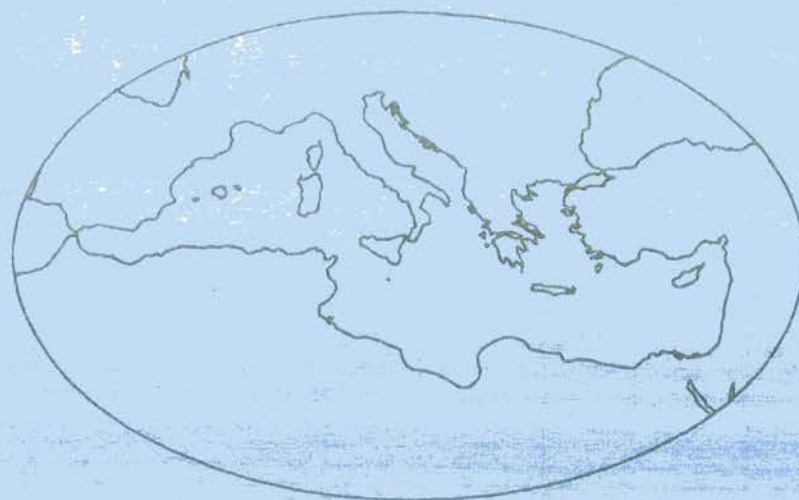

BASE DE DONNEES SUR LE BASSIN MEDITERRANEEN  
DATA BASE ON THE MEDITERRANEAN

ACTIVITES / ACTIVITIES

# PLAN BLEU



BASE DE DONNEES SUR LE BASSIN MEDITERRANEEN  
DATA BASE ON THE MEDITERRANEAN

## AVERTISSEMENT

- Ce rapport est une esquisse de la troisième version de la BASE DE DONNÉES SUR LE BASSIN MÉDITERRANÉEN du PLAN BLEU dont la forme définitive sera présentée à la fin de l'année 1987.
- Il faut préciser que ce rapport n'est qu'un "extrait" de la Base de Données du Plan Bleu qui contient à ce jour environ 100 000 données.
- Les tableaux ont été si possible mis à jour et les textes et commentaires sont en français et en anglais; tandis que les cartes et graphiques ne sont pas tous actualisés et leurs légendes ne sont, pour l'instant, qu'en français (Ils seront actualisés et commentés dans les deux langues dans la version définitive). Les commentaires des tableaux reprennent largement ceux des différentes sources.
- Les blancs dans les tableaux indiquent soit l'absence des valeurs dans la source, soit des valeurs insignifiantes; dans la version définitive, un effort sera fait pour signaler les différences.
- Le chapitre "Environnement" de la seconde version a été supprimé, car les données environnementales font partie d'un autre rapport du Plan Bleu : "Données sur l'environnement dans le bassin méditerranéen".

## FOREWORD

- This report is a draft of the third version of the BLUE PLAN DATA BASE ON THE MEDITERRANEAN, the definitive shape will be presented at the end of 1987.
- This report is only an "extract" from the Blue Plan Data Base, which contains today nearly 100 000 data.
- The tables have been updated as far as possible, the texts and commentaries are in french and in english; while the maps and graphics aren't all updated and their legends are, for the moment, only in french ( they will be updated and commented in both languages in the final version). The commentaries of tables recapitulate widely those from different sources.
- The blanks in the tables mean either the lack of values in the source, or insignificant values; in the final version an effort will be made to mark the differences.
- "Environment" chapter of the second version has been suppressed because environmental data are collected in another Blue Plan report : "Environmental Data on the mediterranean Basin"

SOMMAIRE / CONTENTS

INTRODUCTION (Français) .....	1
INTRODUCTION (English) .....	5
LISTE DES TABLEAUX / LIST OF TABLES .....	9
POPULATION .....	15
URBANISATION / URBANIZATION .....	35
LITTORAL / COASTAL ZONE .....	45
MACRO-ECONOMIE / MACRO-ECONOMY .....	51
SOCIO-CULTUREL / SOCIO-CULTURAL .....	65
AGRO-ALIMENTAIRE / FOOD AND AGRICULTURE .....	87
INDUSTRIE / INDUSTRY .....	125
ENERGIE / ENERGY .....	137
TRANSPORTS .....	159
TOURISME / TOURISM .....	173
DESCRIPTION DE LA BASE DE DONNEES DU PLAN BLEU .....	181
UTILISATION DE LA BASE DE DONNEES DU PLAN BLEU .....	185
BLUE PLAN DATA BASE DESCRIPTION .....	191
BLUE PLAN DATA BASE USE .....	195
ANNEXE / APPENDIX .....	201

# INTRODUCTION

(FRANCAIS)

1  
1  
1  
1

## INTRODUCTION

Ce volume de statistiques est une sélection de tableaux et graphiques élaborés à partir de données issues de la BASE DE DONNEES SUR LE BASSIN MEDITERRANEEN du PLAN BLEU.

Le premier objectif de la création de cette base a été d'obtenir un cadre statistique cohérent couvrant les 18 pays riverains de la mer Méditerranée et permettant d'étudier la problématique Développement/Environnement dans le bassin méditerranéen (des pays de référence sont toutefois présents dans la base).

Constamment mise à jour, actuellement riche d'environ 100 000 données, la Base de Données du Plan Bleu a été créée et développée durant la première phase du Plan Bleu, lors de la deuxième phase elle est devenue un outil nécessaire de l'élaboration des scénarios méditerranéens du Plan Bleu.

En soi, la Base de Données du Plan Bleu, peut devenir un outil utile et intéressant pour les responsables et décideurs de tout niveaux, ainsi que pour les chercheurs du bassin méditerranéen.

Actuellement, la Base de Données du Plan Bleu est en fait constituée de deux base de données :

- 1) une base de données concernant les "activités", entièrement informatisée;
- 2) une base de données "environnementales" présentée dans le rapport "Données sur l'environnement dans le bassin méditerranéen". (ces données sont en cours d'informatisation)

Pour être largement diffusée, la Base de Données du Plan Bleu a besoin d'être continuellement actualisée et complétée dans le domaine des données environnementales et des données sur les régions littorales méditerranéennes

Les données sur les "activités" sont tirées des annuaires et/ou rapports des agences spécialisées des Nations Unies (F.A.O., U.N.I.D.O., O.M.S., P.N.U.E., U.N.E.S.C.O.,...), des publications d'autres institutions et organismes (Banque Mondiale, C.P.D.P, O.M.T., O.C.D.E,...), mais aussi des annuaires des services statistiques nationaux méditerranéens et de la C.E.E., ainsi que des divers travaux et rapports du Plan Bleu.

(Voir en annexe la liste des critères triés par source contenus dans la base)

Autour de la Base de Données du Plan Bleu, gérée sous le logiciel DATATRIEVE (produit DIGITAL EQUIPMENT CORPORATION) sur un DIGITAL VAX 730, le service informatique du Plan Bleu a développé des logiciels (écrits en FORTRAN) permettant de réaliser :

- des calculs et traitements statistiques;
- des représentations graphiques et cartographiques automatisées;
- des calculs et des simulations d'évolution multivariées.

Ces logiciels ont été conçus pour une utilisation fortement interactive par des personnes peu familiarisées avec l'informatique. (Voir en annexe le système informatique du Plan Bleu)

Le Plan Bleu a aussi développé des petits modèles utilisant les données de la base, pour faire des projections sectorielles suivant des hypothèses de croissance (modèle "population", modèle "énergie", "chaînes environnementales", etc)

INTRODUCTION  
(ENGLISH)



## INTRODUCTION

This volume of statistics is a selection of tables and graphics elaborated with data issued from BLUE PLAN DATA BASE ON THE MEDITERRANEAN.

The first goal of this base creation has been to obtain a coherent statistical framework covering the 18 bordering mediterranean countries and allowing to study the Development/Environment problematic in the Mediterranean Basin (but some reference countries have been introduced in the data base).

Continuously updated, Blue Plan Data Base, which contains presently about 100 000 data, has been ceated and developed during the first phase of the BLue Plan, during the second phase it became a necessary tool for the elaboration of Blue Plan mediterranean scenarios.

The Blue Plan Data Base , itself, can become an usefull and interesting tool for responsables and decision makers on any level, and for searchers in the Mediterranean Basin

Presently, the Blue Plan Data Base is made up of two data bases :

- 1) a data base concerning "Activities", fully computerized (presented here),
- 2) a data base concerning "Environment" shown in the report "Mediterranean Basin Environmental data"  
(computerization in progress)

To be widely distributed, Blue Plan Data Base needs to be continuously updated and completed in matter of environmental data and data about bordering mediterranean regions.

"Activities" data are mainly issued from yearbooks and/or reports of United Nations specialized offices (F.A.O., W.W.O., U.N.I.D.O., U.N.E.P., U.N.E.S.C.O.,...) , from other institutions or organisations publications (World Bank, C.P.D.P., W.T.O., O.D.C.E.,...), but also from yearbooks of statistical offices of mediterranean countries, as well as from different Blue Plan works and reports

Around the Blue Plan Data Base, managed with the software "DATATRIEVE" (DIGITAL EQUIPMENT CORPORATION product) on a DIGITAL VAX 730, the Blue Plan computer service has developed many softwares (written in FORTRAN) allowing to make

- computations and statistical processes
- graphical and automatic cartographical representation
- computations and simulations of several criterions evolutions

these softwares have been made for highly interactive use by anyone slightly familiar with data processing (see the Blue Plan Hardware System in appendix).

Blue Plan has also developed some little models using the Data Base to make sectorial projections according growth assumptions ("population" model, "Energy" model, "Environmental chains").

LISTE DES TABLEAUX

LIST OF TABLES

## LISTE DES TABLEAUX / LIST OF TABLES

### POPULATION

Superficie, population et densité / Area, population and density	T. 1
Les différentes projections de la population / Different population projections	T. 2
Population : variante moyenne / Population : medium variant	T. 3
Espérance de vie à la naissance / Life expectancy at birth	T. 4
Natalité et mortalité / Birth and death rates	T. 5

### URBANISATION / URBANIZATION

Population urbaine / Urban population	T. 6
Taux d'urbanisation / Urbanization rate	T. 7
La population des grandes villes / Population in large cities	T. 8

### LITTORAL / COASTAL ZONE

Les régions méditerranéennes du Plan Bleu / Blue plan mediterranean regions	T. 9
-----------------------------------------------------------------------------	------

### MACRO-ECONOMIE / MACRO-ECONOMY

Produit national brut par habitant / Gross national product per capita	T. 10
Produit intérieur brut / Gross domestic product	T. 11
Répartition du Produit intérieur brut / Gross domestic product distribution	T. 12
Répartition de la population active / Labor force distribution	T. 13

SOCIO-CULTUREL / SOCIO-CULTURAL

Médecins et infirmiers / Physicians and nursing persons	T. 14
Bibliothèques nationales et publiques / National and public libraries	T. 15
Enseignement / Education	T. 16
Journaux quotidiens d'information générale / Daily general-interest newspapers	T. 17
Consommation de papier culturel / Cultural paper consumption	T. 18
Télévision : récepteurs / Television : receivers	T. 19
Production de films de long métrage / Long films production	T. 20

AGRO-ALIMENTAIRE / FOOD AND AGRICULTURE

Disponibilités alimentaires / Food supply	T. 21
Population agricole / Agricultural population	T. 22
Utilisation des terres / Land use	T. 23
Surface irriguée / Irrigation area	T. 24
Mécanisation / Mechanization	T. 25
Consommation totale d'engrais / Fertilizers total consumption	T. 26
Céréales : production et superficie / Cereals production and area	T. 27
Production de blé / Wheat production	T. 28
Exportations et importations de blé / Exports and imports of wheat	T. 29
Production totale de viande / Meat total production	T. 30
Production de fruits et légumes / Fruits and vegetables production	T. 31
Production de raisins et de vin / Grapes and wine production	T. 32
Production d'olives et d'huile d'olive / Olives and Olive oil production	T. 33
Elevage / Livestock	T. 34
Pêche / Fishery	T. 35

## INDUSTRIE / INDUSTRY

Production de ciment / Cement production	T. 36
Production de Fer / Iron ore production	T. 37
Production d'acier / Crude steel production	T. 38
Consommation d'acier / Steel consumption	T. 39
Production de voitures de tourisme / Passengers cars production	T. 40

## ENERGIE / ENERGY

Consommation d'énergie par habitant / Energy consumption per capita	T. 41
Energie commerciale / Commercial energy	T. 42
Commerce d'énergie / Energy trade	T. 43
Energie commerciale (solides) / Commercial energy (solids)	T. 44
Energie commerciale (liquides) / Commercial energy (liquids)	T. 45
Energie commerciale (gaz) / Commercial energy (gas)	T. 46
Energie commerciale (electricité) / Commercial energy (electricity)	T. 47
Capacité de raffinage / Refining capacity	T. 48
Production de pétrole / oil production	T. 49
Total des puits forés / Total drilled wells	T. 50
Profondeur forée totale / Total drilled depth	T. 51
Réserves de pétrole brut / Crude oil reserves	T. 52

## TRANSPORTS

Transports maritimes / Merchant shipping	T. 53
Répartition de la flotte / Shipping distribution	T. 54
Chemins de fer : trafic / Railways : traffic	T. 55
Aviation civile / Civil aviation	T. 56
Véhicules automobiles en circulation (tourisme ) / Motor vehicles in use (passenger cars)	T. 57
Véhicules automobiles en circulation (utilitaires) / Motor vehicles in use (commercial)	T. 58

## TOURISME / TOURISM

Nombre de touristes internationaux / number of international Tourists	T. 59
Recettes du tourisme / Tourism receipts	T. 60
Dépenses du tourisme / Tourism expenditures	T. 61





**CHAPITRE : POPULATION**

(TABLEAUX 1 à 5)

Les chiffres de ce chapitre sont issus du rapport statistique des Nations Unies "WORLD POPULATION PROSPECTS as assessed in 1984".

Les projections données ici sont les variantes moyennes des différentes projections. Le Tableau 2 donne les valeurs des variantes "basses et hautes" pour les années 2000 et 2025.

**CHAPTER : POPULATION**

(TABLES 1 to 5)

Data in this chapter are issued from the United Nations statistical report "WORLD POPULATION PROSPECTS as assessed in 1984".

The projections shown here are the medium variants of different projections. In the Table 2, "low and high variants" are shown for population in years 2000 and 2025.

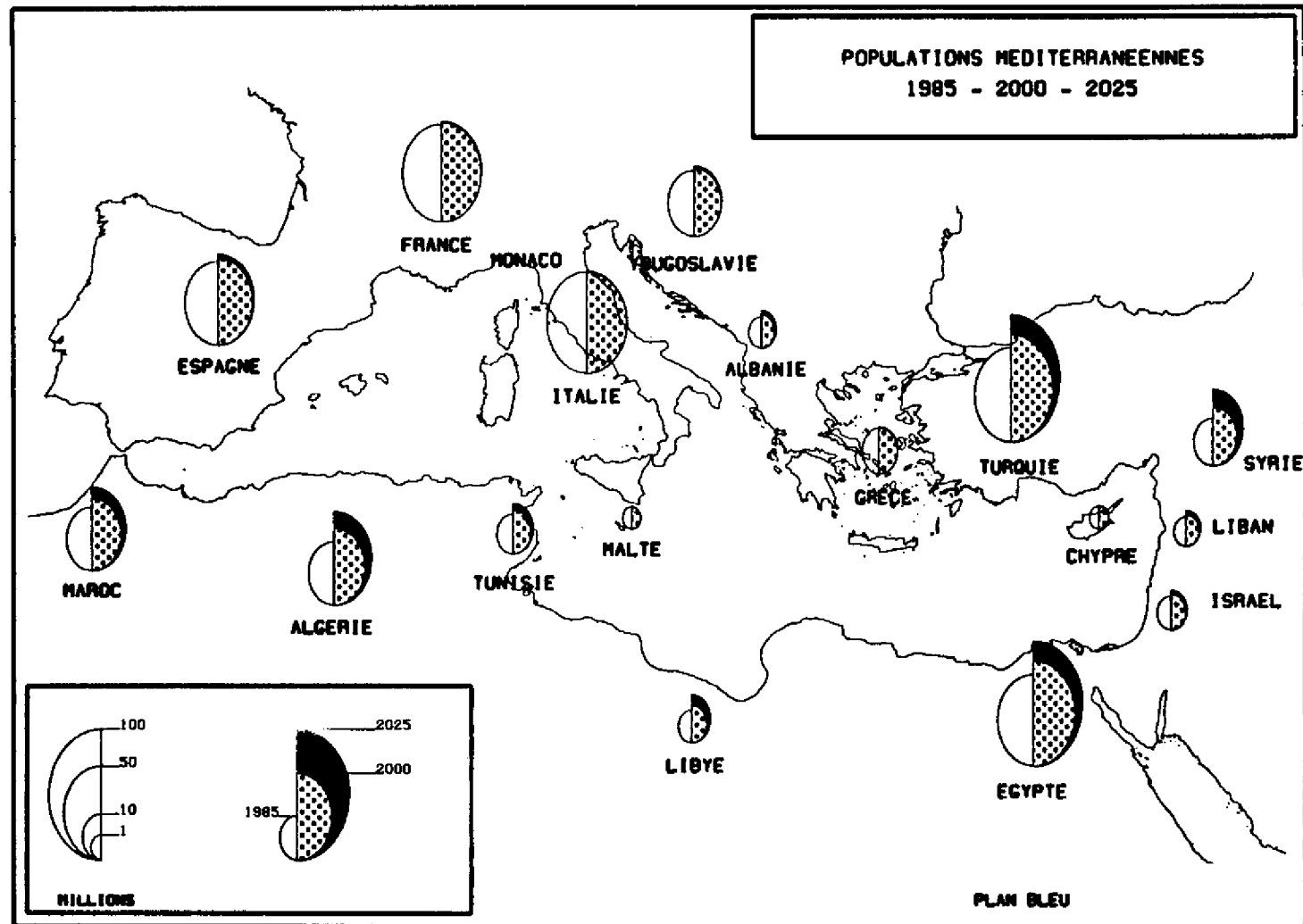

SUPERFICIE , POPULATION ET DENSITE  
AREA, POPULATION AND DENSITY  
-----

T. 1

	SUPERFICIE / AREA (1000 KM2)	POPULATION (MILLIERS/THOUSANDS)				DENSITE / DENSITY (HAB./KM2 - INHAB./KM2)				
		1960	1985	2000	2025	1960	1985	2000	2025	
ESPAGNE	504.8	30 303	38 542	42 237	45 983	60	76	84	91	SPAIN
FRANCE	547.0	45 684	54 621	57 162	58 431	84	100	104	107	FRANCE
ITALIE	301.2	50 223	57 300	58 642	57 178	167	190	195	190	ITALY
MALTE	.3	329	383	418	459	1 041	1 212	1 323	1 451	MALTA
YUGOSLAVIE	255.8	18 402	23 153	25 206	26 756	72	91	99	105	YUGOSLAVIA
ALBANIE	28.7	1 611	3 050	4 102	5 772	56	106	143	201	ALBANIA
GRECE	131.9	8 327	9 878	10 437	10 789	63	75	79	82	GREECE
TURQUIE	780.6	27 509	49 289	65 351	91 925	35	63	84	118	TURKEY
CHYPRE	9.3	573	669	762	902	62	72	82	98	CYPRUS
SYRIE	185.2	4 561	10 505	17 809	31 758	25	57	96	172	SYRIA
LIBAN	10.4	1 857	2 668	3 617	5 221	179	257	348	502	LEBANON
ISRAEL	20.8	2 114	4 252	5 302	6 865	102	205	255	331	ISRAEL
EGYPTE	1 001.4	25 922	46 909	63 941	90 399	26	47	64	90	EGYPT
LIBYE	1 759.5	1 349	3 605	6 082	11 090	1	2	3	6	LIBYA
TUNISIE	163.6	4 221	7 081	9 429	12 860	26	43	58	79	TUNISIA
ALGERIE	2 381.7	10 800	21 718	33 444	50 611	5	9	14	21	ALGERIA
MAROC	446.6	11 626	21 941	29 512	40 062	26	49	66	90	MOROCCO

SOURCE : UNITED NATIONS, WORLD POPULATION PROSPECTS AS ASSESSED IN 1984

STRUCTURE DE LA POPULATION  
PAR AGE ET PAR SEXE EN 1960

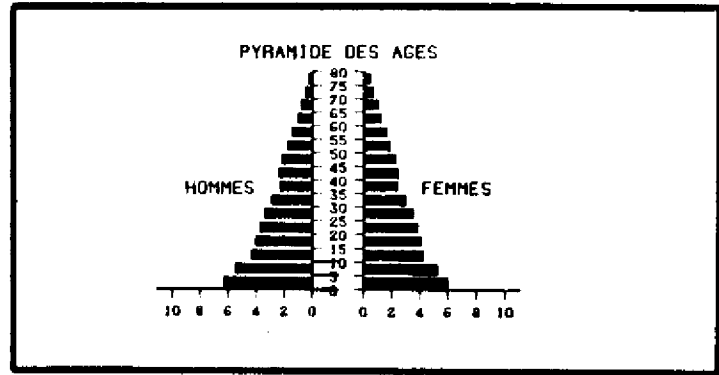
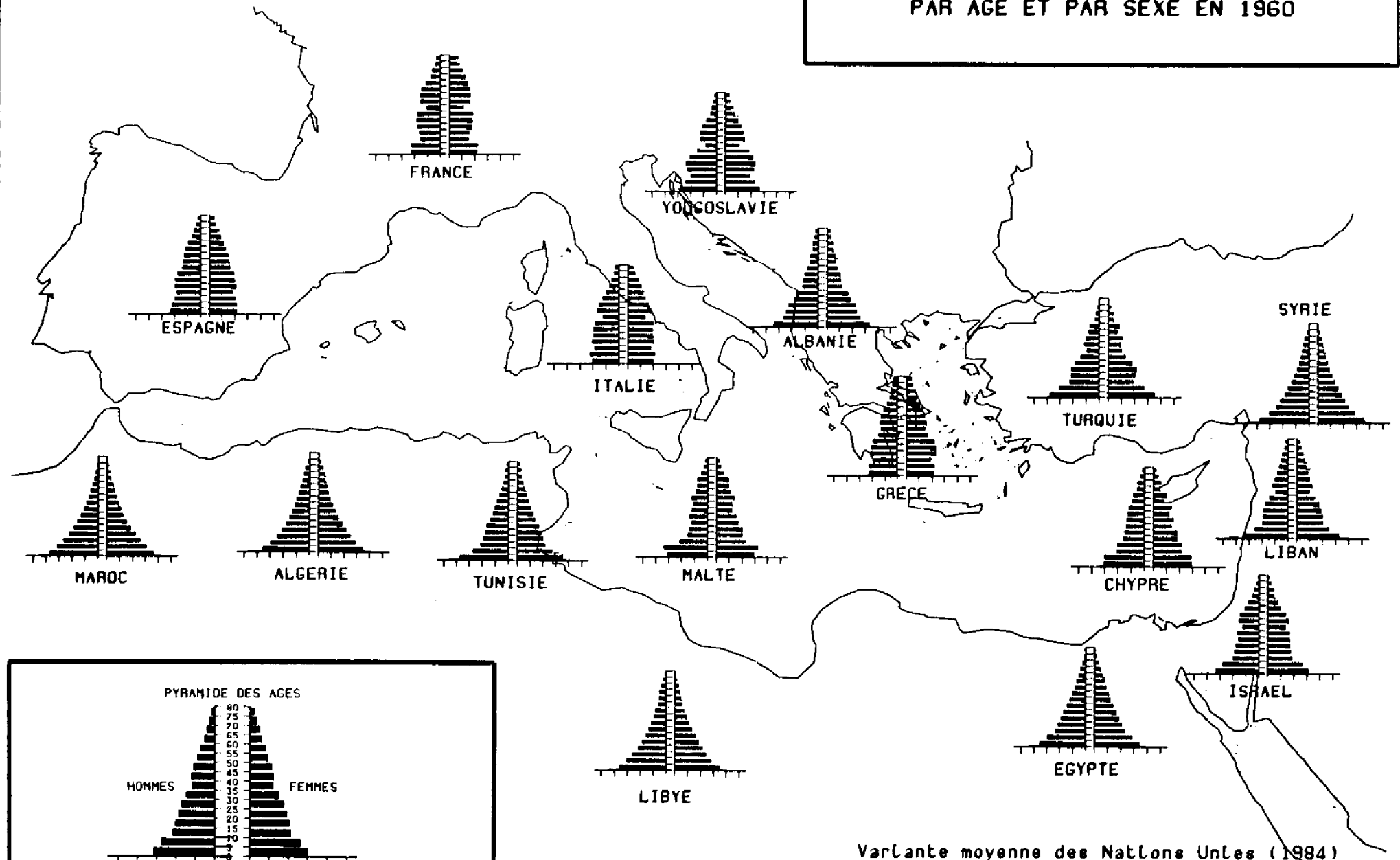

Variante moyenne des Nations Unies (1984)

(en pourcentage de la population totale)

STRUCTURE DE LA POPULATION  
PAR AGE ET PAR SEXE EN 1985

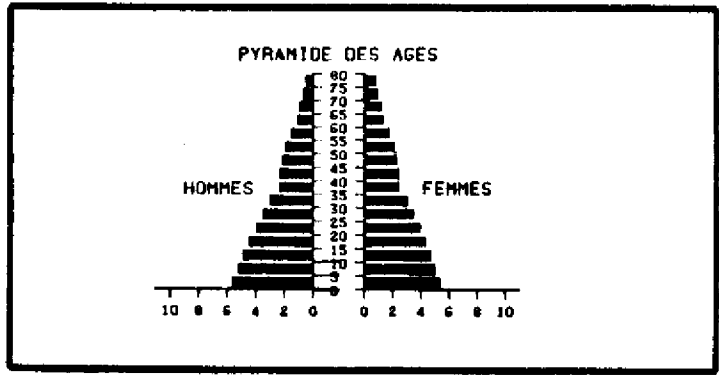
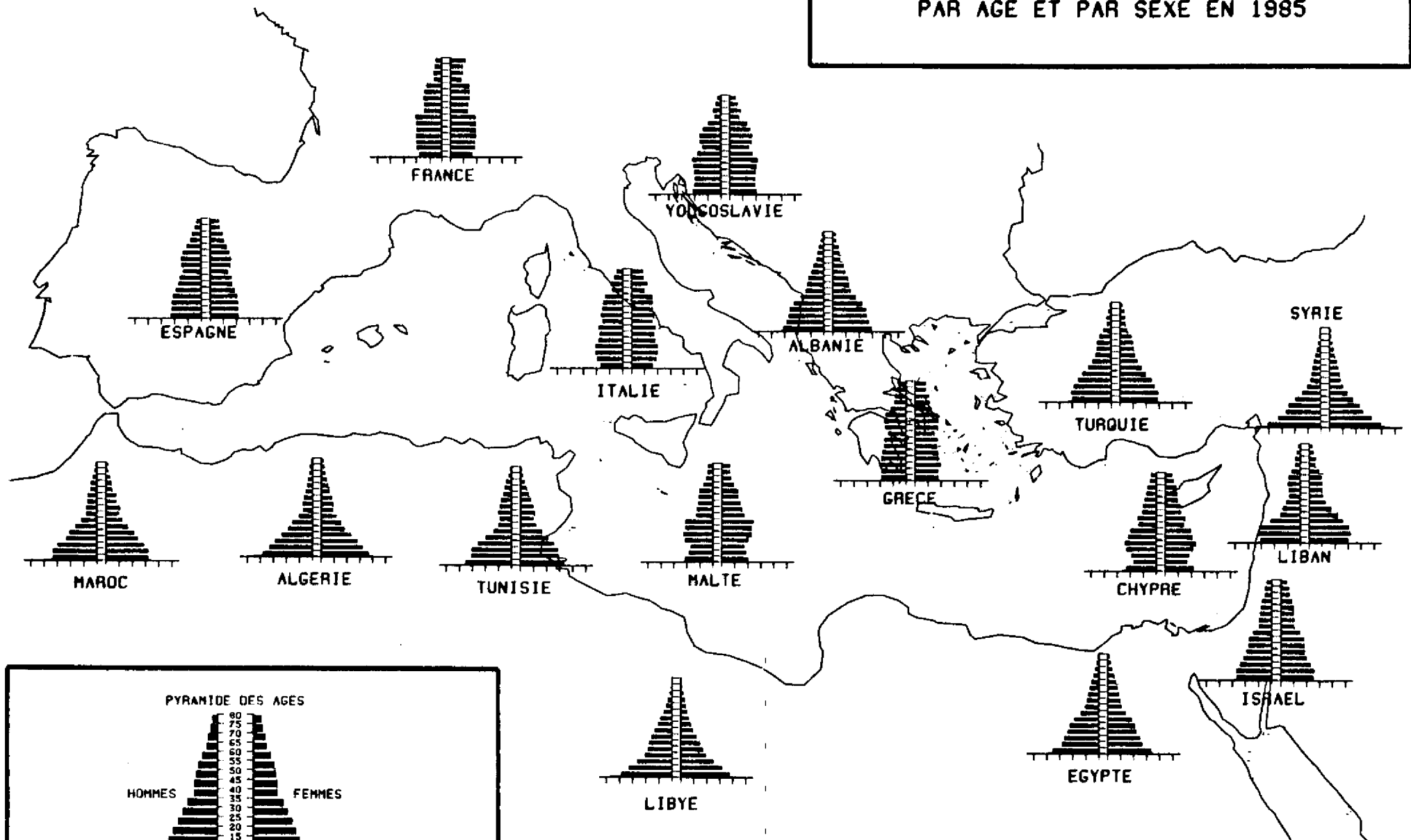

Varlante moyenne des Nations Unes (1984)  
(en pourcentage de la population totale)

STRUCTURE DE LA POPULATION  
PAR AGE ET PAR SEXE EN 2000

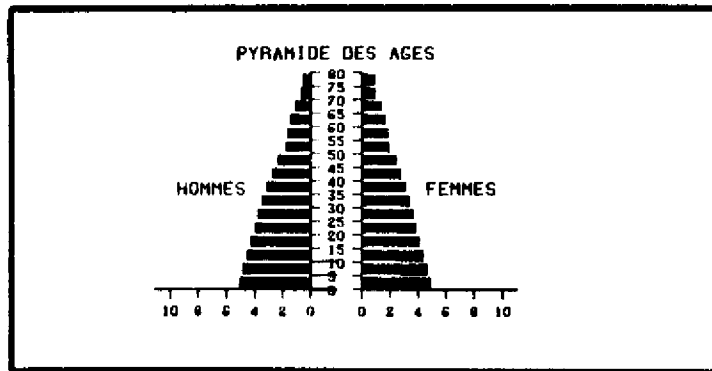
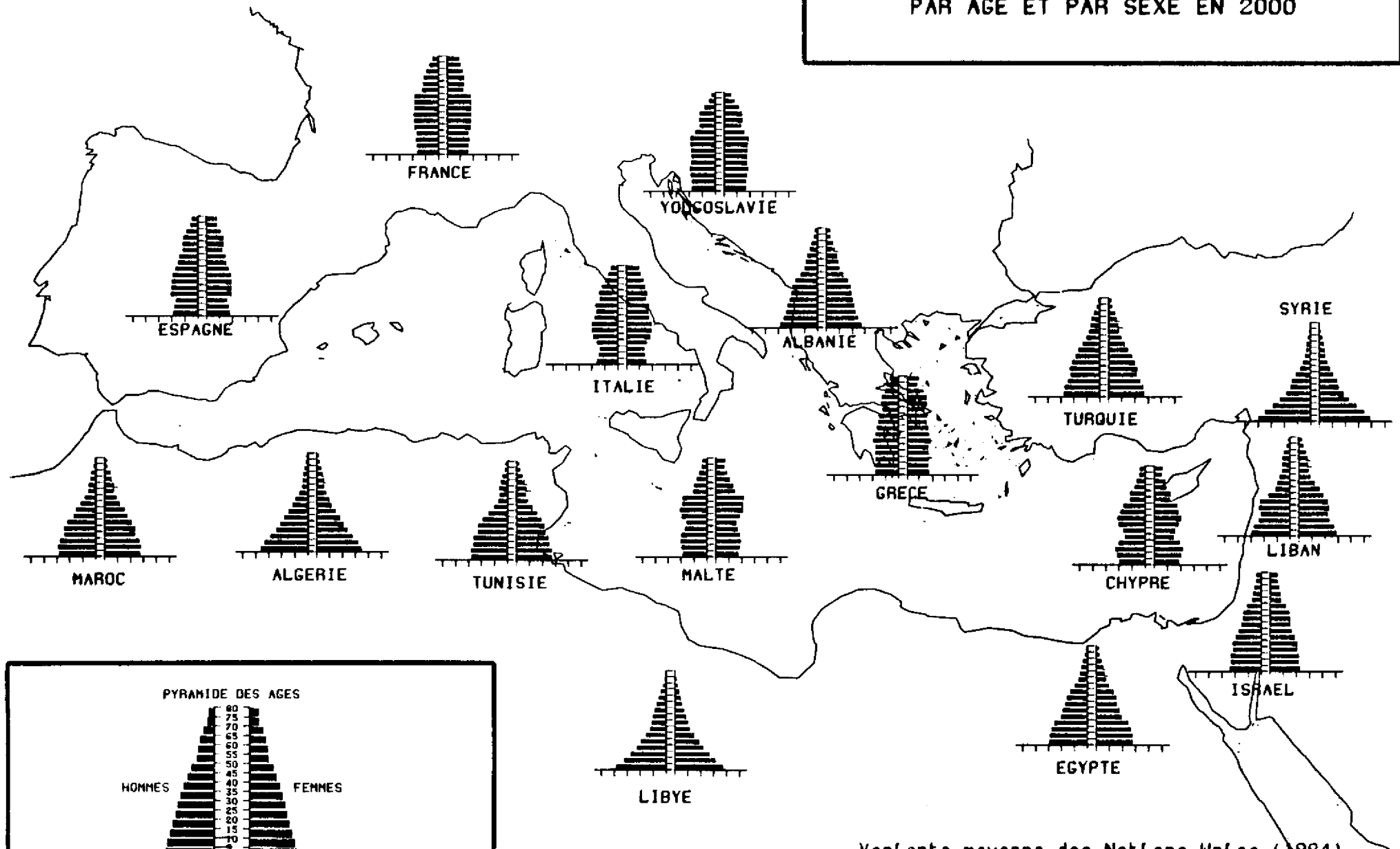

Variante moyenne des Nations Unies (1984)  
(en pourcentage de la population totale)

STRUCTURE DE LA POPULATION  
PAR AGE ET PAR SEXE EN 2025

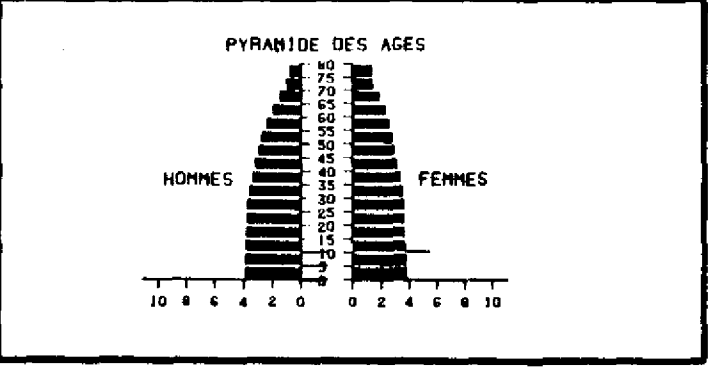
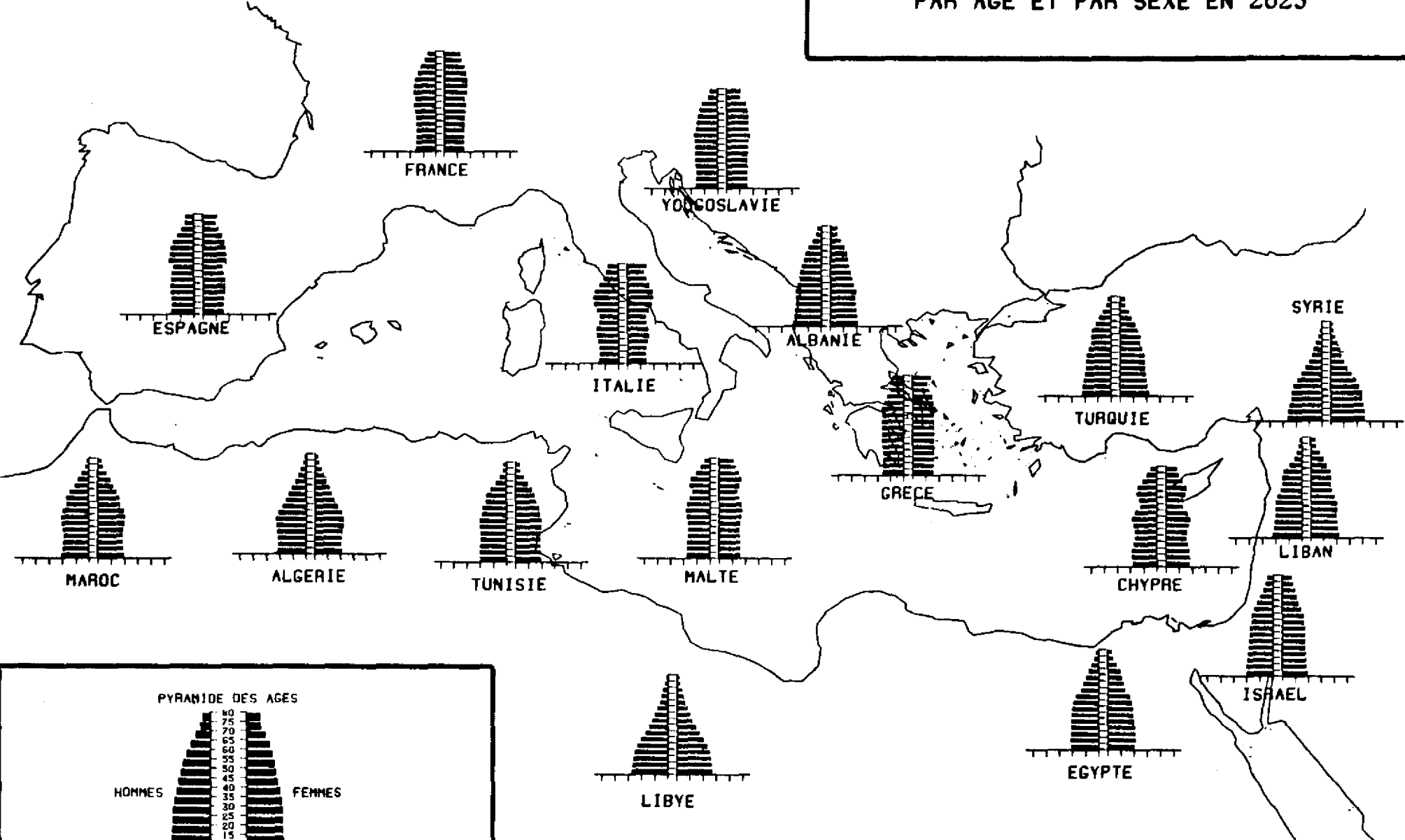

Variante moyenne des Nations Unies (1984)  
(en pourcentage de la population totale)

TROIS PROJECTIONS DE LA POPULATION DU BASSIN MEDITERRANEEN

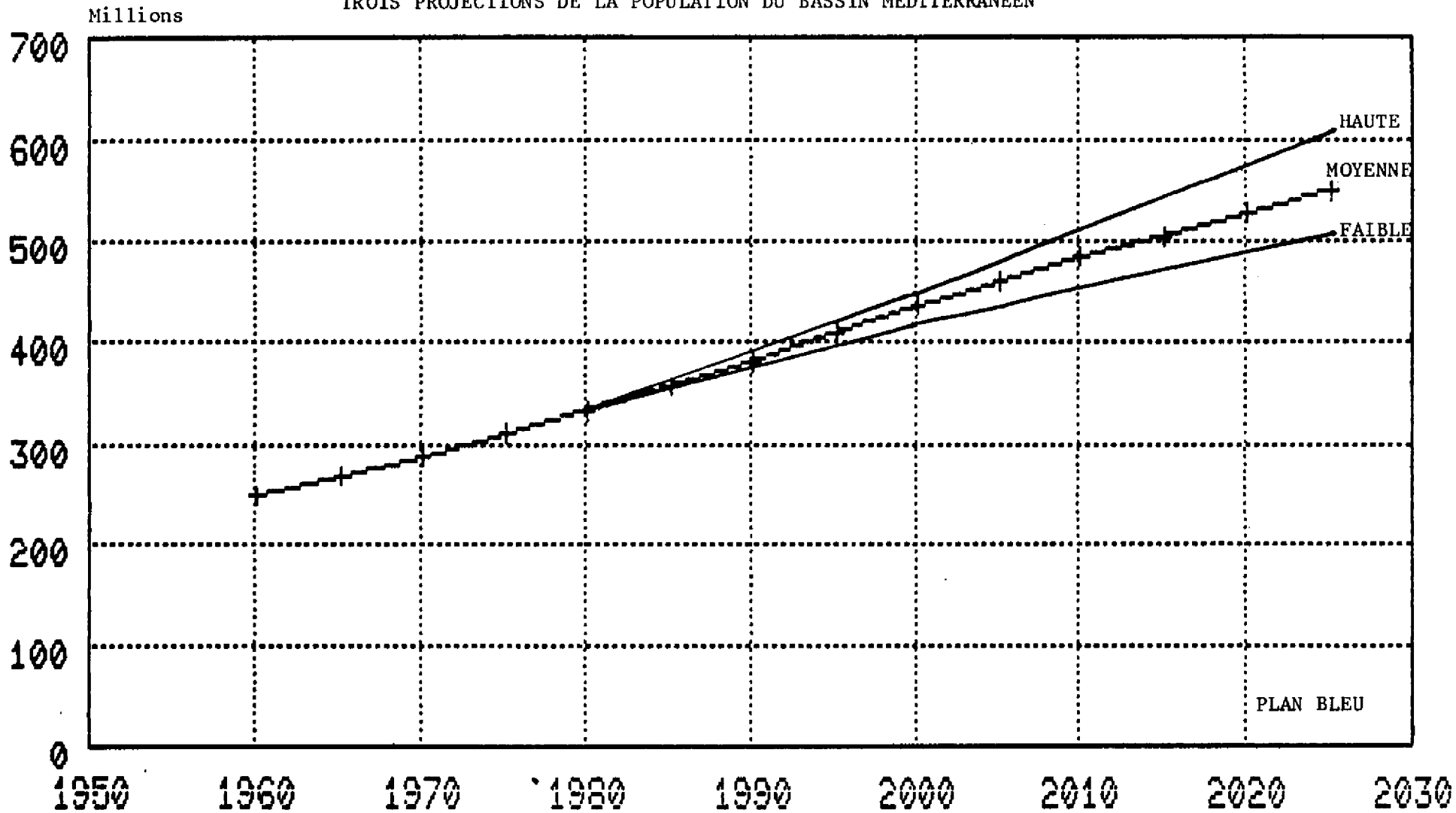

Nations Unies : World Population prospects as assessed in 1984



LES DIFFERENTES PROJECTIONS DE LA POPULATION  
THE DIFFERENT POPULATION PROJECTIONS

(MILLIERS / THOUSANDS)

T. 2

	1980	POPULATION 2000			POPULATION 2025			
		BASSE LOW	MOYENNE MEDIUM	HAUTE HIGH	BASSE LOW	MOYENNE MEDIUM	HAUTE HIGH	
ESPAGNE	37 430	42 237	41 899	43 871	45 983	44 856	51 790	SPAIN
FRANCE	53 714	57 162	55 186	58 292	58 431	52 562	63 454	FRANCE
ITALIE	57 070	58 642	57 794	60 497	57 178	53 559	63 287	ITALY
MALTE	369	418	411	427	459	430	494	MALTA
YUGOSLAVIE	22 299	25 206	24 737	25 837	26 756	24 985	29 034	YUGOSLAVIA
ALBANIE	2 731	4 102	3 887	4 257	5 772	5 061	6 500	ALBANIA
GRECE	9 643	10 437	10 451	10 787	10 789	10 881	12 130	GREECE
TURQUIE	44 468	65 351	62 337	68 586	91 925	81 679	105 055	TURKEY
CHYPRE	629	762	740	769	902	834	937	CYPRUS
SYRIE	8 800	17 809	17 024	18 316	31 758	28 073	35 503	SYRIA
LIBAN	2 669	3 617	3 378	3 831	5 221	4 469	5 951	LEBANON
ISRAEL	3 878	5 302	5 424	5 718	6 865	6 975	8 120	ISRAEL
EGYPTE	41 520	63 941	62 187	65 697	90 399	85 012	97 308	EGYPT
LIBYE	2 973	6 082	5 922	6 243	11 090	9 914	12 523	LIBYA
TUNISIE	6 392	9 429	9 058	9 827	12 860	12 097	14 004	TUNISIA
ALGERIE	18 666	33 444	32 187	34 705	50 611	46 479	56 538	ALGERIA
MAROC	19 382	29 512	28 923	31 445	40 062	39 115	45 030	MOROCCO
TOTAL	332 633	421 544	433 452	449 106	506 981	547 063	607 656	TOTAL

SOURCE : UNITED NATIONS, WORLD POPULATION PROSPECTS AS ASSESSED IN 1984

# POPULATIONS MEDITERRANEENNES 1960 - 2025

MILLIONS

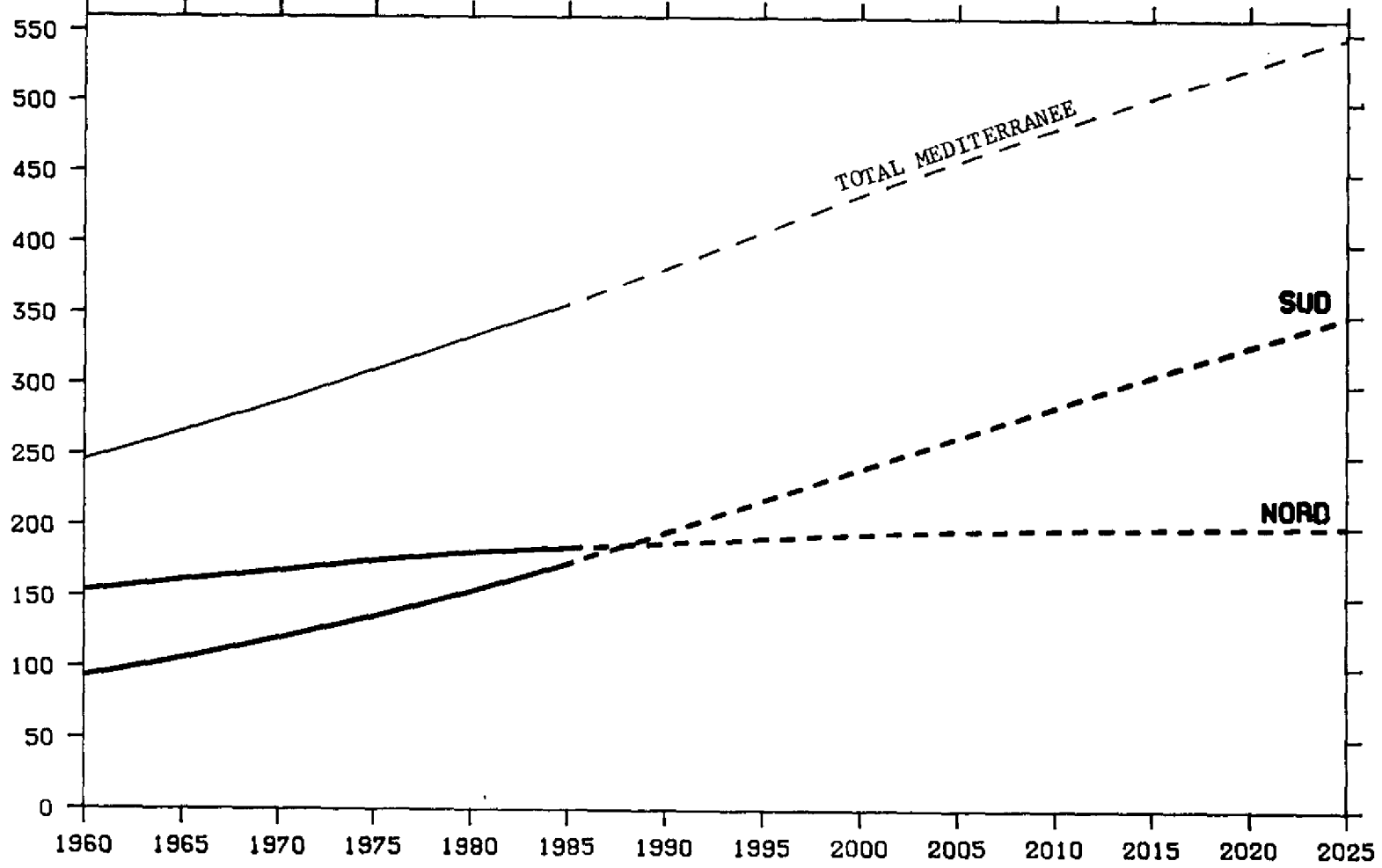

PLAN BLEU

POPULATION : VARIANTE MOYENNE  
POPULATION : MEDIUM VARIANT

(MILLIERS / THOUSANDS)

	1960	1965	1970	1975	1980	1985	1990	
ESPAGNE	30 303	31 913	33 779	35 596	37 430	38 542	39 748	SPAIN
FRANCE	45 684	48 758	50 670	52 707	53 714	54 621	55 475	FRANCE
ITALIE	50 223	51 944	53 565	55 830	57 070	57 300	57 563	ITALY
MALTE	329	320	326	346	369	383	396	MALTA
YUGOSLAVIE	18 402	19 434	20 371	21 352	22 299	23 153	23 895	YUGOSLAVIA
ALBANIE	1 611	1 870	2 138	2 424	2 731	3 050	3 388	ALBANIA
GRECE	8 327	8 551	8 793	9 047	9 643	9 878	10 084	GREECE
TURQUIE	27 509	31 151	35 321	40 025	44 468	49 289	54 647	TURKEY
CHYPRE	573	582	615	609	629	669	703	CYPRUS
SYRIE	4 561	5 325	6 258	7 438	8 800	10 505	12 634	SYRIA
LIBAN	1 857	2 151	2 469	2 767	2 669	2 668	2 967	LEBANON
ISRAEL	2 114	2 563	2 974	3 455	3 878	4 252	4 617	ISRAEL
EGYPTE	25 922	29 389	33 053	36 289	41 520	46 909	52 536	EGYPT
LIBYE	1 349	1 623	1 986	2 430	2 973	3 605	4 331	LIBYA
TUNISIE	4 221	4 630	5 127	5 611	6 392	7 081	7 894	TUNISIA
ALGERIE	10 800	11 923	13 746	16 018	18 666	21 718	25 494	ALGERIA
MAROC	11 626	13 323	15 310	17 305	19 382	21 941	24 616	MOROCCO
TOTAL	245 411	265 450	286 501	309 249	332 633	355 564	380 986	TOTAL

SOURCE : UNITED NATIONS, WORLD POPULATION PROSPECTS AS ASSESSED IN 1984

POPULATION : VARIANTE MOYENNE  
POPULATION : MEDIUM VARIANT

(MILLIERS / THOUSANDS)

T. 3'

	1995	2000	2005	2010	2015	2020	2025	
ESPAGNE	41 009	42 237	43 311	44 133	44 780	45 385	45 983	SPAIN
FRANCE	56 338	57 162	57 618	57 929	58 157	58 347	58 431	FRANCE
ITALIE	58 090	58 642	58 736	58 435	57 957	57 503	57 178	ITALY
MALTE	407	418	428	439	448	454	459	MALTA
YUGOSLAVIE	24 584	25 206	25 699	26 053	26 314	26 541	26 756	YUGOSLAVIA
ALBANIE	3 759	4 102	4 441	4 776	5 108	5 441	5 772	ALBANIA
GRECE	10 271	10 437	10 564	10 643	10 697	10 743	10 789	GREECE
TURQUIE	60 041	65 351	70 676	76 008	81 385	86 741	91 925	TURKEY
CHYPRE	734	762	792	825	856	881	902	CYPRUS
SYRIE	15 114	17 809	20 497	23 284	26 155	28 984	31 758	SYRIA
LIBAN	3 291	3 617	3 932	4 246	4 566	4 895	5 221	LEBANON
ISRAEL	4 965	5 302	5 625	5 952	6 274	6 584	6 865	ISRAEL
EGYPTE	58 178	63 941	69 646	75 263	80 747	85 759	90 399	EGYPT
LIBYE	5 162	6 082	7 070	8 068	9 067	10 071	11 090	LIBYA
TUNISIE	8 681	9 429	10 155	10 858	11 554	12 215	12 860	TUNISIA
ALGERIE	29 544	33 444	37 123	40 586	43 891	47 170	50 611	ALGERIA
MAROC	27 162	29 512	31 701	33 835	35 945	38 053	40 062	MOROCCO
TOTAL	407 330	433 452	458 014	481 335	503 902	525 767	547 063	TOTAL

SOURCE : UNITED NATIONS, WORLD POPULATION PROSPECTS AS ASSESSED IN 1984

TABLEAU 4

"L'esperance de vie a la naissance" est le nombre moyen d'années de vie de la cohorte considérée, au cas où elle continuerait d'être soumise a la même mortalité que dans l'intervalle de naissance auquel se réfère l'esperance de de vie.

TABLE 4

The "life expectancy at birth" is the average number of years of life for the considered cohort, if this one would continued to be subjected to the same mortality experienced in the birth interval to which the life expectancy refers.

ESPERANCE DE VIE A LA NAISSANCE  
LIFE EXPECTANCY AT BIRTH

T. 4

	HOMMES MALES				FEMMES FEMALES				
	1960-65	1980-85	2000-05	2020-25	1960-65	1980-85	2000-05	2020-25	
ESPAGNE	67.9	71.3	73.2	74.4	72.7	77.5	80.1	80.9	SPAIN
FRANCE	67.6	70.6	72.9	74.1	74.5	78.7	80.5	81.3	FRANCE
ITALIE	67.4	71.2	73.2	74.3	72.6	78.0	80.2	81.0	ITALY
MALTE	67.0	69.4	72.4	73.7	70.8	74.2	78.2	80.4	MALTA
YUGOSLAVIE	63.0	68.0	71.4	73.2	66.3	73.5	77.8	80.2	YUGOSLAVIA
ALBANIE	63.7	69.0	72.1	73.6	66.0	73.0	77.5	80.1	ALBANIA
GRECE	67.9	72.1	73.5	74.7	71.2	76.0	79.3	80.7	GREECE
TURQUIE	50.3	60.0	67.2	71.0	53.2	63.3	72.0	76.8	TURKEY
CHYPRE	67.5	72.3	73.7	74.9	71.0	75.7	79.1	80.6	CYPRUS
SYRIE	49.7	60.8	68.0	71.4	52.4	64.4	72.7	77.2	SYRIA
LIBAN	58.9	63.1	69.1	72.2	62.6	67.0	74.6	78.1	LEBANON
ISRAEL	68.1	72.8	74.0	75.0	70.7	76.2	79.4	80.6	ISRAEL
EGYPTE	46.2	56.8	65.8	70.3	48.6	59.5	69.3	75.2	EGYPT
LIBYE	46.7	56.6	65.6	70.2	49.2	60.0	69.7	75.4	LIBYA
TUNISIE	49.1	60.1	67.7	71.2	50.1	61.1	70.6	75.9	TUNISIA
ALGERIE	47.3	58.5	66.8	70.8	49.4	61.6	70.9	76.1	ALGERIA
MAROC	46.7	56.6	65.6	70.2	49.2	60.0	69.7	75.4	MOROCCO

SOURCE : UNITED NATIONS, WORLD POPULATION PROSPECTS AS ASSESSED IN 1984

NATALITE ET MORTALITE  
BIRTH AND DEATH RATE

T. 5

	TAUX BRUT DE NATALITE CRUDE BIRTH RATE (/1000)				TAUX BRUT DE MORTALITE CRUDE DEATH RATE (/1000)				
	1960-65	1980-85	2000-05	2020-25	1960-65	1980-85	2000-05	2020-25	
ESPAGNE	21.5	14.6	14.5	12.9	8.8	8.7	9.5	10.3	SPAIN
FRANCE	18.0	14.5	12.1	12.1	11.2	11.2	10.5	11.8	FRANCE
ITALIE	18.8	11.2	11.8	11.9	9.8	10.4	11.5	13.0	ITALY
MALTE	22.6	17.4	13.8	13.0	8.8	10.1	8.9	11.2	MALTA
YUGOSLAVIE	22.1	16.4	13.6	12.9	9.4	8.9	9.7	11.3	YUGOSLAVIA
ALBANIE	39.9	27.8	21.0	18.1	10.1	5.7	5.1	6.3	ALBANIA
GRECE	18.1	14.9	13.2	12.5	7.8	10.1	10.8	11.6	GREECE
TURQUIE	41.0	30.2	22.2	18.3	15.0	9.4	6.6	6.7	TURKEY
CHYPRE	25.2	20.7	15.7	14.2	10.5	8.5	7.8	9.4	CYPRUS
SYRIE	47.4	46.5	32.5	22.0	16.6	8.7	4.2	3.7	SYRIA
LIBAN	42.7	29.3	22.5	18.5	13.3	8.8	5.9	5.6	LEBANON
ISRAEL	25.5	23.2	18.4	15.9	6.0	7.2	6.5	7.5	ISRAEL
EGYPTE	45.4	36.6	23.7	17.0	20.4	11.6	6.6	6.4	EGYPT
LIBYE	49.0	45.6	36.0	23.9	18.3	10.9	6.0	4.7	LIBYA
TUNISIE	46.5	32.8	21.1	16.5	17.9	10.0	6.3	6.2	TUNISIA
ALGERIE	50.4	42.7	26.3	19.1	19.4	10.7	5.4	5.0	ALGERIA
MAROC	50.1	36.4	20.6	16.7	19.6	11.3	6.3	6.4	MOROCCO

SOURCE : UNITED NATIONS, WORLD POPULATION PROSPECTS AS ASSESSED IN 1984

URBANISATION  
URBANIZATION



LES VILLES DU LITTORAL MEDITERRANEEN  
(ET LES VILLES PRINCIPALES)

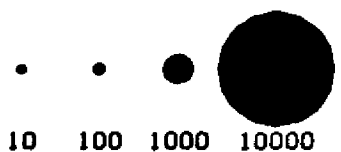
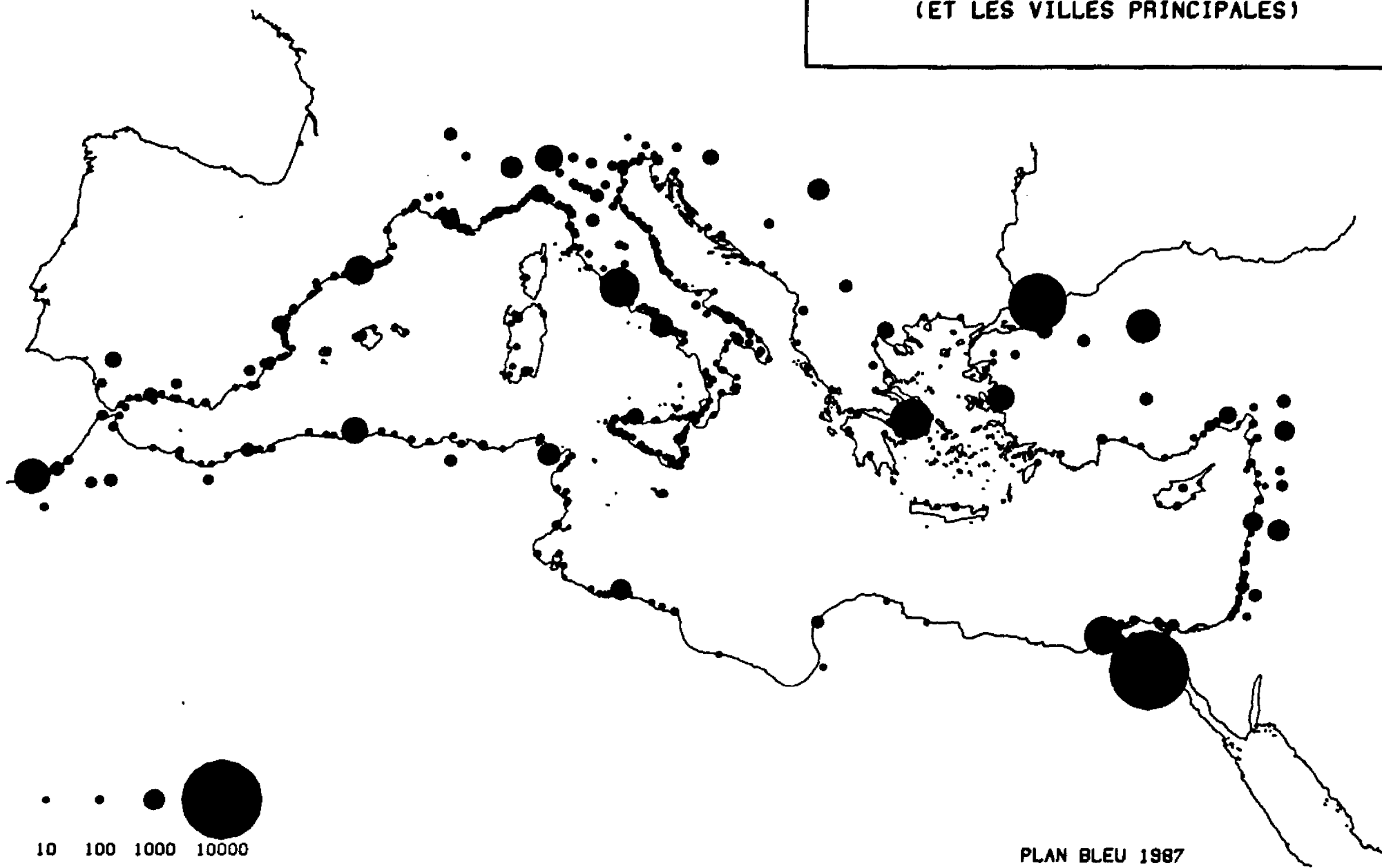

10 100 1000 10000

MILLIERS D'HABITANTS

PLAN BLEU 1987

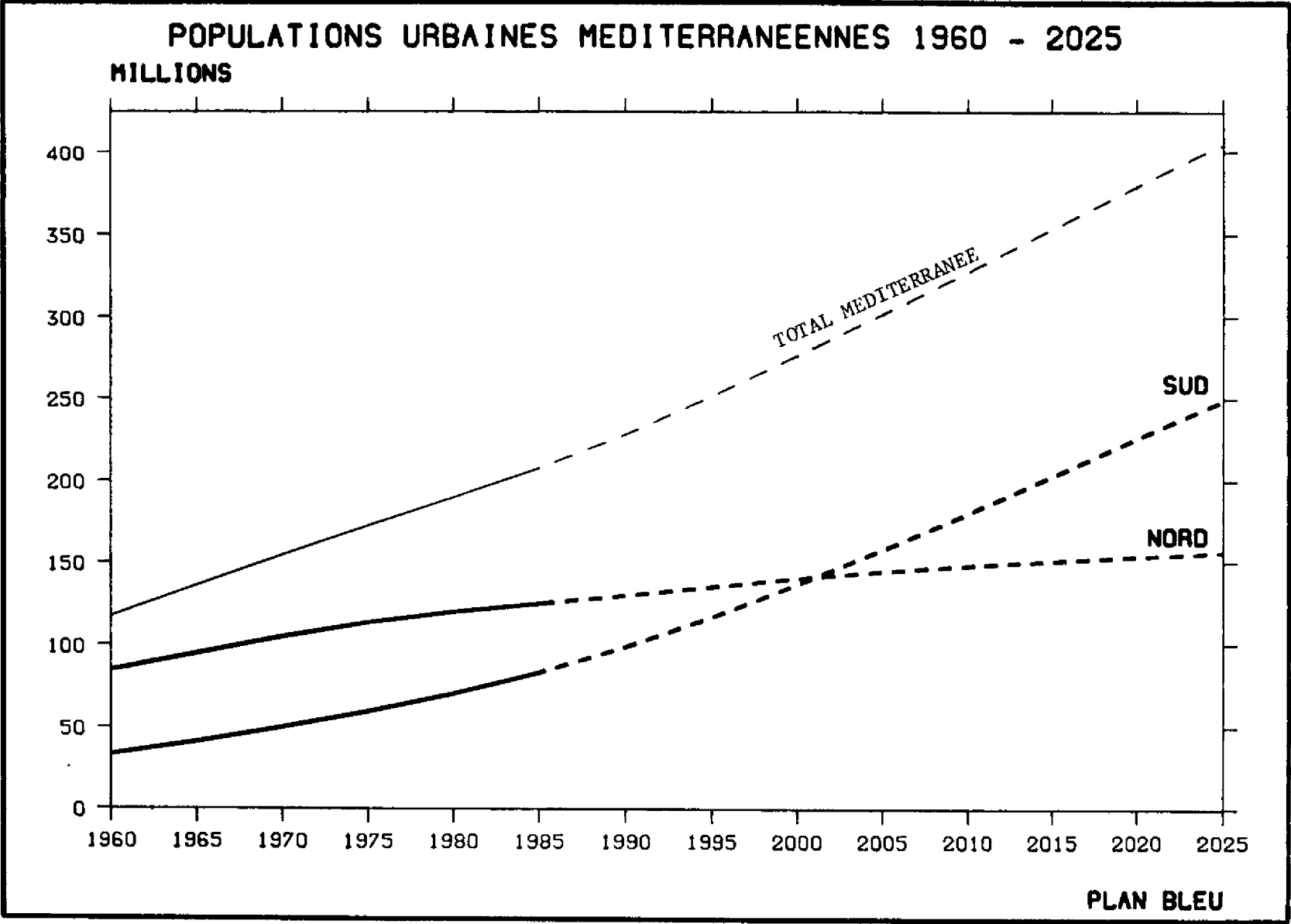

POPULATION URBAINE  
URBAN POPULATION  
-----  
(MILLIERS / THOUSANDS)

	1960	1965	1970	1975	1980	1985	1990	
ESPAGNE	17 142	19 556	22 307	24 765	27 245	29 210	31 020	SPAIN
FRANCE	28 501	32 738	35 989	38 484	39 334	40 114	40 925	FRANCE
ITALIE	29 813	32 124	34 428	36 607	37 932	38 592	39 334	ITALY
MALTE	230	237	252	279	307	327	344	MALTA
YUGOSLAVIE	5 137	6 070	7 081	8 211	9 438	10 714	11 993	YUGOSLAVIA
ALBANIE	493	601	717	796	913	1 038	1 197	ALBANIA
GRECE	3 572	4 064	4 617	5 003	5 567	5 939	6 317	GREECE
TURQUIE	8 182	10 627	13 571	16 651	19 468	22 633	26 459	TURKEY
CHYPRE	204	222	251	264	291	331	372	CYPRUS
SYRIE	1 677	2 130	2 713	3 378	4 174	5 195	6 548	SYRIA
LIBAN	735	1 064	1 466	1 898	1 996	2 136	2 474	LEBANON
ISRAEL	1 627	2 074	2 504	2 994	3 436	3 838	4 224	ISRAEL
EGYPTE	11 188	12 741	14 395	15 875	18 554	21 752	25 623	EGYPT
LIBYE	307	425	712	1 137	1 683	2 324	3 038	LIBYA
TUNISIE	1 521	1 829	2 229	2 673	3 345	4 019	4 803	TUNISIA
ALGERIE	3 288	4 486	5 430	6 460	7 684	9 259	11 402	ALGERIA
MAROC	3 409	4 251	5 300	6 547	8 000	9 830	11 927	MOROCCO
TOTAL	117 024	135 242	153 961	172 022	189 367	207 251	228 001	TOTAL

SOURCE : UNITED NATIONS, WORLD POPULATION PROSPECTS AS ASSESSED IN 1984

POPULATION URBAINE  
URBAN POPULATION  
-----  
(MILLIERS / THOUSANDS)

T. 6'

	1995	2000	2005	2010	2015	2020	2025	
ESPAGNE	32 865	34 498	35 998	37 127	38 101	38 899	39 688	SPAIN
FRANCE	41 747	42 609	43 199	43 742	44 221	44 725	45 144	FRANCE
ITALIE	40 255	41 252	41 921	42 348	42 622	42 935	43 319	ITALY
MALTE	360	373	387	399	410	418	424	MALTA
YUGOSLAVIE	13 270	14 504	15 654	16 692	17 634	18 509	19 333	YUGOSLAVIA
ALBANIE	1 402	1 638	1 922	2 256	2 609	2 980	3 365	ALBANIA
GRECE	6 700	7 079	7 435	7 753	8 035	8 293	8 535	GREECE
TURQUIE	30 764	35 498	40 698	46 327	52 172	58 155	64 135	TURKEY
CHYPRE	413	455	499	544	589	629	665	CYPRUS
SYRIE	8 238	10 228	12 407	14 835	17 440	20 124	22 857	SYRIA
LIBAN	2 839	3 183	3 520	3 837	4 162	4 479	4 795	LEBANON
ISRAEL	4 596	4 949	5 290	5 627	5 960	6 274	6 561	ISRAEL
EGYPTE	30 165	35 499	41 092	46 875	52 766	58 485	64 033	EGYPT
LIBYE	3 817	4 630	5 523	6 451	7 401	8 375	9 377	LIBYA
TUNISIE	5 599	6 379	7 143	7 905	8 674	9 425	10 169	TUNISIA
ALGERIE	14 009	16 945	20 190	23 511	26 894	30 381	34 074	ALGERIA
MAROC	14 160	16 455	18 778	21 147	23 563	26 023	28 447	MOROCCO
TOTAL	251 200	276 173	301 655	327 376	353 251	379 109	404 920	TOTAL

SOURCE : UNITED NATIONS, WORLD POPULATION PROSPECTS AS ASSESSED IN 1984

TAUX D'URBANISATION 1960-1980

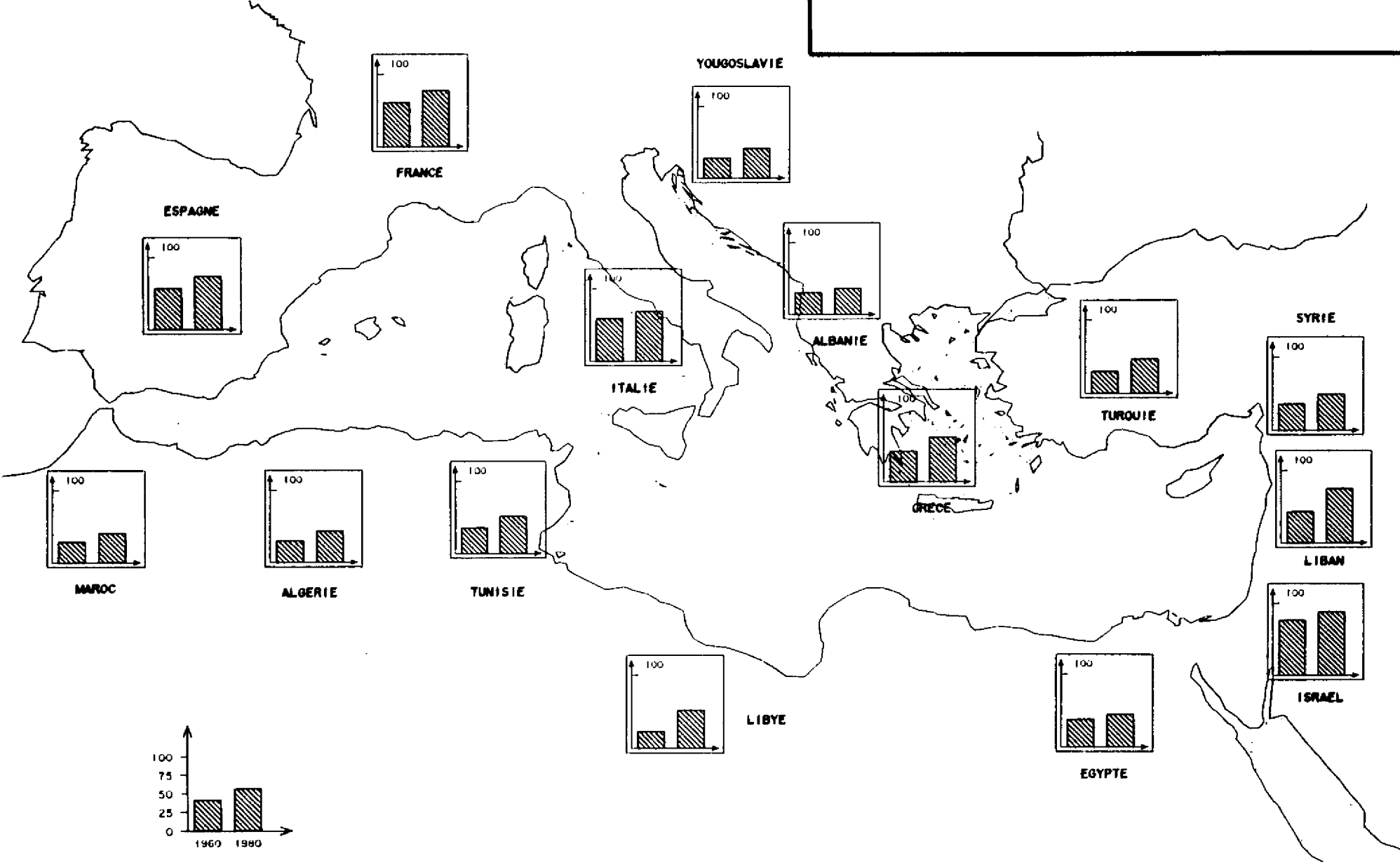

BANQUE MONDIALE

**TAUX D'URBANISATION**  
**URBANISATION RATE**  
 -----  
 (POURCENTAGE / PERCENTAGE)

T. 7

	1960	1970	1980	1985	1990	2000	2010	2020	2025	
ESPAGNE	57	66	73	76	78	82	84	86	86	SPAIN
FRANCE	62	71	73	73	74	75	76	77	77	FRANCE
ITALIE	59	64	66	67	68	70	72	75	76	ITALY
MALTE	70	78	83	85	87	89	91	92	92	MALTA
YUGOSLAVIE	28	35	42	46	50	58	64	70	72	YUGOSLAVIA
ALBANIE	31	34	33	34	35	40	47	55	58	ALBANIA
GRECE	43	53	58	60	63	68	73	77	79	GREECE
TURQUIE	30	38	44	46	48	54	61	67	70	TURKEY
CHYPRE	36	41	46	49	53	60	66	71	74	CYPRUS
SYRIE	37	43	47	49	52	57	64	69	72	SYRIA
LIBAN	40	59	75	80	83	88	90	92	92	LEBANON
ISRAEL	77	84	89	90	91	93	95	95	96	ISRAEL
EGYPTE	43	44	45	46	49	56	62	68	71	EGYPT
LIBYE	23	36	57	64	70	76	80	83	85	LIBYA
TUNISIE	36	43	52	57	61	68	73	77	79	TUNISIA
ALGERIE	30	39	41	43	45	51	58	64	67	ALGERIA
MAROC	29	35	41	45	48	56	63	68	71	MOROCCO

SOURCES : UNITED NATIONS, WORLD POPULATION PROSPECTS AS ASSESSED IN 1984

TABLEAU 8

Ce tableau sur "la population des grandes villes" a été établi à partir de chiffres des rapports sur le développement dans le monde de la Banque Mondiale qui ont pour source les divers documents et rapports des Nations Unies.

La "population des villes de plus de 500 000 Hab" et celle de la "plus grande ville" sont données en pourcentage de la population urbaine.

TABLE 8

This table about "population in large cities" has been created with figures issued from the "World development reports" of the World Bank, which refer to various documents and reports from the United Nations.

The "population of cities of over 500 000 people" and the "population of the largest city" are given in percentage of urban population.

POPULATION DES GRANDES VILLES  
 POPULATION IN LARGE CITIES  
 -----  
 (POURCENTAGE DE LA POPULATION URBAINE)  
 (PERCENTAGE OF URBAN POPULATION)

	DANS LES VILLES DE PLUS DE 500 000 HAB. IN CITIES OF OVER 500 000 HAB.			DANS LA PLUS GRANDE VILLE IN LARGEST CITY			
	1960	1975	1980	1960	1975	1980	
ESPAGNE	37	43	44	13	16	17	SPAIN
FRANCE	34	34	34	25	23	23	FRANCE
ITALIE	46	52	52	13	15	17	ITALY
YUGOSLAVIE	11	18	23	11	11	10	YUGOSLAVIA
ALBANIE				27	26	25	ALBANIA
GRECE	51	69	70	51	57	57	GREECE
TURQUIE	32	38	42	18	23	24	TURKEY
SYRIE	35	56	55	35	33	33	SYRIA
LIBAN	64	77	79	64	77	79	LEBANON
ISRAEL	46	37	35	46	37	35	ISRAEL
EGYPTE	53	54	53	38	39	39	EGYPT
LIBYE		62	64	57	62	64	LIBYA
TUNISIE	40	32	30	40	32	30	TUNISIA
ALGERIE	27	14	12	27	14	12	ALGERIA
MAROC	16	38	50	16	28	26	MOROCCO

SOURCE : BANQUE MONDIALE, RAPPORTS SUR LE DEVELOPPEMENT DANS LE MONDE / WORLD BANK, WORLD DEVELOPMENT REPORTS



LITTORAL  
COASTAL ZONE

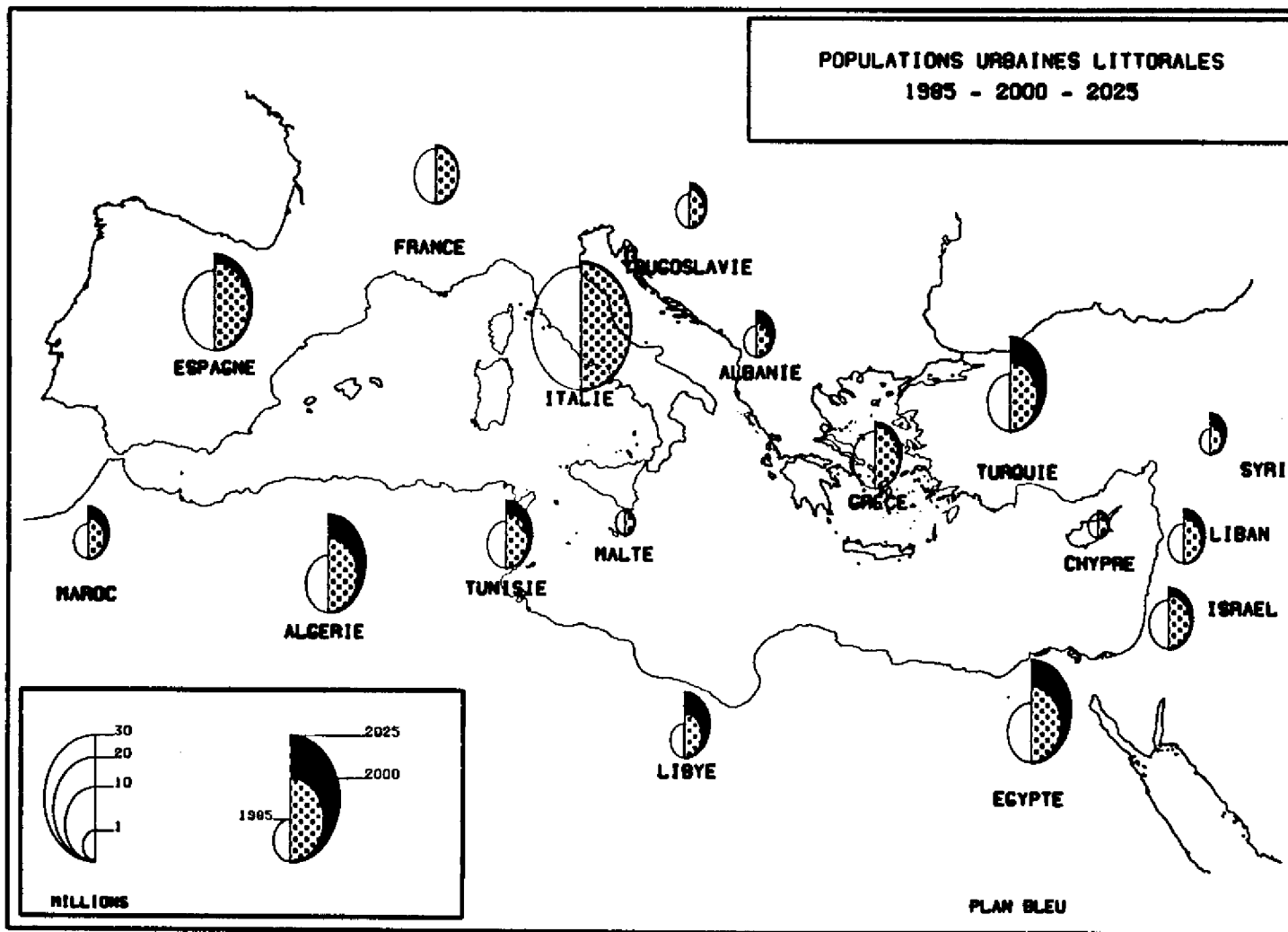

LES REGIONS MEDITERRANEENNES DU PLAN BLEU (voir page suivante)

BLUE PLAN MEDITERRANEAN REGIONS (see next page)



TABLEAU 9

Il n'existe pas de critère évident pour définir les régions littorales méditerranéennes.

Le plan bleu a choisi de prendre en compte les unités administratives qui bordent les côtes. Ces unités, de nature diverse selon les pays, sont schématiquement indiquées sur la carte.

TABLE 9

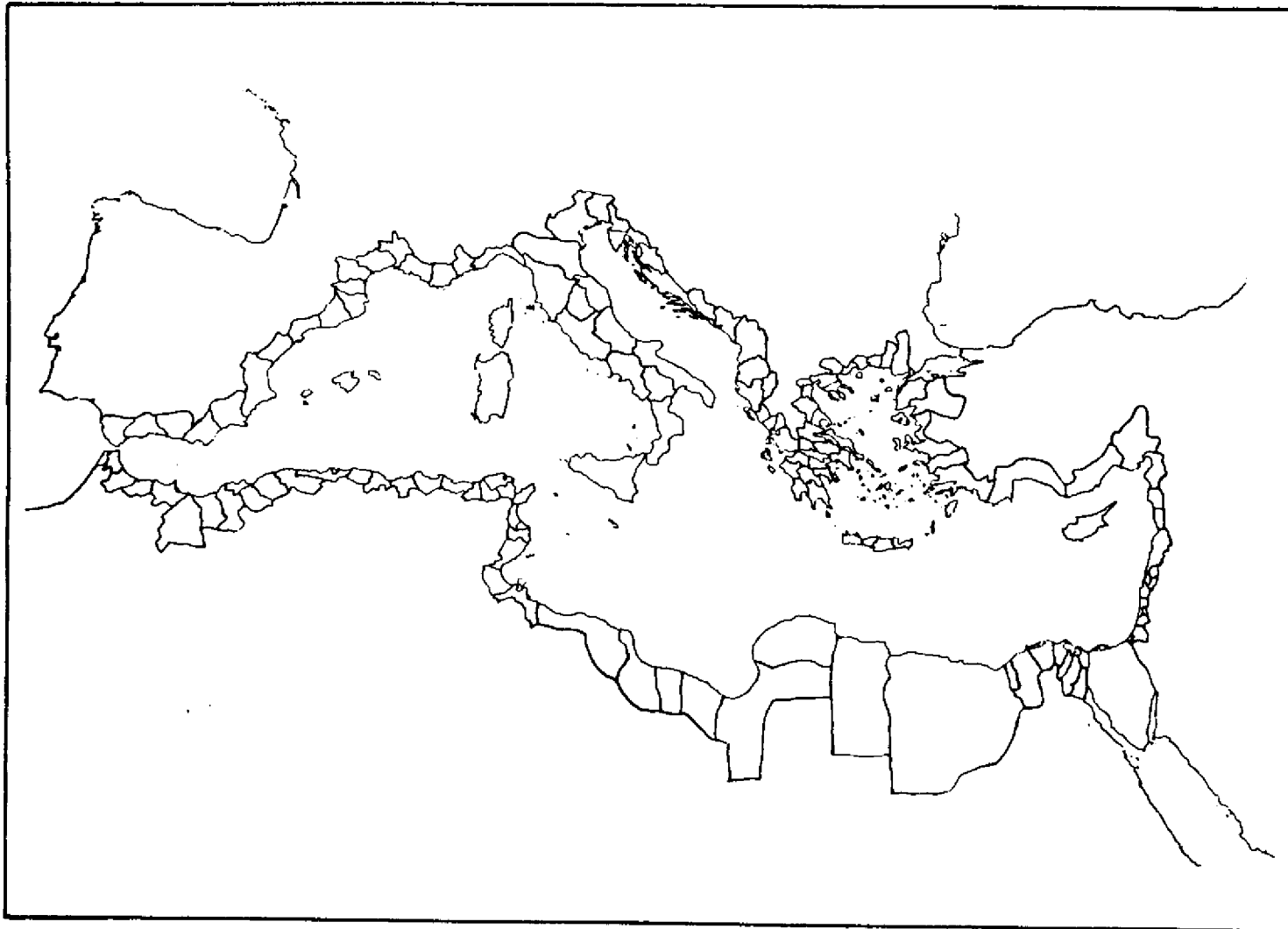
there are no clear criteria for defining the mediterranean coastal regions.

The Blue Plan decided to take in account the administrative units along the coast. These units, which differ from one country to another, are outlined on the map.

LES REGIONS MEDITERRANENNES DU PLAN BLEU  
BLUE PLAN MEDITERRANEAN REGIONS

(1985)

T. 9

PAYS COUNTRY	REGIONS MEDITERRANEENNES MEDITERRANEAN REGIONS		PART DES REGIONS MEDITERRANEENNES SHARE OF MEDITERRANEAN REGIONS		ZONES ADMINISTRATIVES LITTORALES COASTAL ADMINISTRATIVE ZONES		
	POPULATION POPULATION ( 1000 )	SUPERFICIE AREA ( km2 )	POPULATION POPULATION ( 1000 )	SUPERFICIE AREA ( km2 )	POPULATION POPULATION ( % )	SUPERFICIE AREA ( % )	NOMBRE NUMBER
ESPAGNE / SPAIN	38 542	504 782	1 3860	95 504	36.0	18.9	12 PROVINCES
FRANCE / FRANCE	54 621	547 026	5 494	46 248	10.1	8.5	9 DEPARTEMENTS
ITALIE / ITALY	57 300	301 225	41 862	226 685	73.0	75.3	15 REGIONS
MALTE / MALTA	383	316	383	316	100.0	100.0	TOTALITE DU PAYS COUNTRY AS A WHOLE
MONACO / MONACO	27	2	27	2	100.0	100.0	TOTALITE DU PAYS COUNTRY AS A WHOLE
YUGOSLAVIE / YUGOSLAVIA	23 153	255 804	2 582	42 448	11.2	16.6	33 COMMUNES + 3 AS. COM.
ALBANIE / ALBANIA	3 050	28 748	3 050	28 748	100.0	100.0	TOTALITE DU PAYS COUNTRY AS A WHOLE
GRECE / GREECE	9 878	131 944	8 862	100 278	89.7	76.0	41 NONES + GRAND ATHENES
TURQUIE / TURKEY	49 289	780 576	10 000	122 612	20.3	15.7	10 PROVINCES
CHYPRE / CYPRUS	669	9 251	669	9 251	100.0	100.0	TOTALITE DU PAYS COUNTRY AS A WHOLE
SYRIE / SYRIA	10 505	185 180	1 155	4 200	11.0	2.3	2 MOHAFAZATS
LIBAN / LEBANON	2 668	10 400	2 668	10 400	100.0	100.0	TOTALITE DU PAYS COUNTRY AS A WHOLE
ISRAEL / ISRAEL	4 252	20 770	2 886	4 474	67.9	21.5	9 SOUS-DISTRICTS
EGYPTE / EGYPT	46 909	1 001 449	16 511	403 716	35.2	40.3	10 GOVERNORATS
LIBYE / LIBYA	3 605	1 759 540	2 284	251 360	63.4	14.3	15 BALADYATS
TUNISIE / TUNISIA	7 081	163 610	4 965	45 712	70.1	27.9	13 GOVERNORATS
ALGERIE / ALGERIA	21 718	2 381 741	11 500	68 294	53.0	2.9	13 WILAYAS
MAROC / MOROCCO	21 941	446 550	3 390	41 950	15.5	9.4	6 PROVINCES
TOTAL	355 564	8 528 914	132 115	1 491 797	37.2	17.5	

MACRO-ECONOMIE

MACRO-ECONOMY

EVOLUTION DU PRODUIT NATIONAL BRUT  
1976-1983

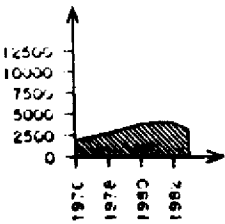
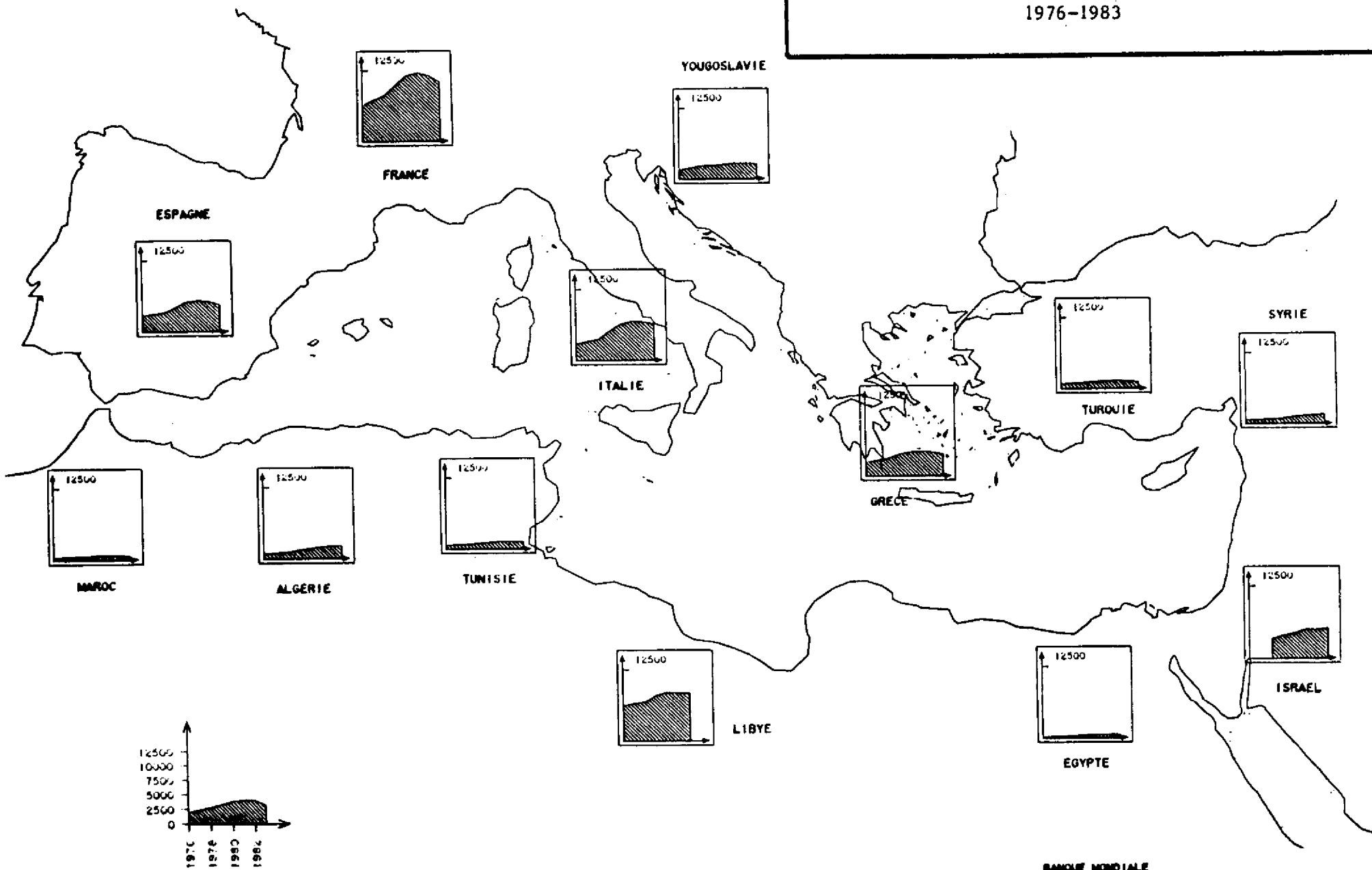

U.S. dollars / habitant

BANQUE MONDIALE

TABLEAU 10

Le Produit National Brut (P.N.B.) mesure la production intérieure et extérieure totale attribuable aux résidents. Le "P.N.B. par habitant" est calculé selon une méthode utilisée pour l'Atlas de la Banque Mondiale; elle utilise essentiellement la moyenne sur trois ans du taux de change officiel.

TABLE 10

The Gross National Product (G.N.P.) measures the total domestic and foreign output claimed by residents of a country. The "G.N.P. per capita" figures were calculated according to the World Bank Atlas method; it uses primarily the average official exchange rate for three years.



PRODUIT NATIONAL BRUT PAR HABITANT  
GROSS NATIONAL PRODUCT PER CAPITA

(U.S. DOLLARS)

T. 10

	1978	1979	1980	1981	1982	1983	1984	
ESPAGNE	3 470	4 380	5 400	5 640	5 430	4 780	4 440	SPAIN
FRANCE	8 260	9 950	11 730	12 190	11 680	10 500	9 760	FRANCE
ITALIE	3 850	5 250	6 480	6 960	6 840	6 400	6 420	ITALY
YUGOSLAVIE	2 380	2 430	2 620	2 790	2 800	2 570	2 120	YUGOSLAVIA
GRECE	3 250	3 960	4 380	4 420	4 290	3 920	3 770	GREECE
TURQUIE	1 200	1 330	1 470	1 540	1 370	1 240	1 160	TURKEY
SYRIE	930	1 030	1 340	1 570	1 680	1 760	1 620	SYRIA
ISRAEL	3 500	4 150	4 500	5 160	5 090	5 370	5 060	ISRAEL
EGYPTE	390	480	580	650	690	700	720	EGYPT
LIBYE	6 910	8 170	8 640	8 450	8 510		8 520	LIBYA
TUNISIE	950	1 120	1 310	1 420	1 390	1 290	1 270	TUNISIA
ALGERIE	1 260	1 590	1 870	2 140	2 350	2 320	2 410	ALGERIA
MAROC	670	740	900	860	870	760	670	MOROCCO

SOURCE : BANQUE MONDIALE, RAPPORTS SUR LE DEVELOPPEMENT DANS LE MONDE / WORL BANK, WORLD DEVELOPMENT REPORTS

TABLEAU 11

Le Produit Intérieur Brut (P.I.B.) mesure la production finale totale de biens et services de l'économie nationale. Le taux de change officiel a été utilisé pour la conversion en dollars.

TABLE 11

The Gross Domestic Product (G.D.P.) measures the total final output of good and services produced by the national economy. The official rate of exchange has been used for the change into dollars.

PRODUIT INTERIEUR BRUT  
GROSS DOMESTIC PRODUCT  
-----  
(MILLIONS U.S. DOLLARS)

T. 11

	1960	1979	1980	1981	1982	1983	1984	
ESPAGNE	11 430	180 800	198 320	185 080	181 250	157 880	160 930	SPAIN
FRANCE	60 060	571 300	651 890	568 560	537 260		489 380	FRANCE
ITALIE	37 190	323 600	393 950	350 220	344 580	352 840	348 380	ITALY
YUGOSLAVIE	9 860	61 500	62 150	63 350	68 000	46 890	38 990	YUGOSLAVIA
GRECE	3 110	33 370	35 650	33 390	33 950	30 770	29 550	GREECE
TURQUIE	8 820	56 460	53 820	53 910	49 980	47 840	47 460	TURKEY
SYRIE	890	9 110	12 900	15 240	15 240	16 850	15 930	SYRIA
ISRAEL	2 030	15 300	15 340	17 440	20 490	20 660	22 350	ISRAEL
EGYPTE	3 880	17 050	22 970	23 110	26 400	27 920	30 060	EGYPT
LIBYE	310	24 570	32 090	27 400	28 360	31 360	30 570	LIBYA
TUNISIE	770	6 070	7 300	7 100	7 090	7 020	6 940	TUNISIA
ALGERIE	2 740	29 810	39 870	41 830	44 930	47 200	50 690	ALGERIA
MAROC	2 040	14 950	17 940	14 780	14 700	13 300	13 300	MOROCCO

SOURCE : BANQUE MONDIALE, RAPPORTS SUR LE DEVELOPPEMENT DANS LE MONDE / WORL BANK, WORLD DEVELOPMENT REPORTS

TABLEAU 12

La "répartition du P.I.B." se fait en trois secteurs :

- le **secteur agricole** qui englobe l'agriculture, la foresterie, la chasse et la pêche.
- le **secteur industriel** qui comprend l'extraction minière, l'industrie manufacturière, les travaux publics et le bâtiment, l'électricité, l'eau et le gaz.
- le **secteur services** qui englobe les autres branches de l'économie.

La répartition du P.I.B. est donnée en pourcentage du P.I.B. .

TABLE 12

There are three sectors for the "distribution of G.D.P.":

- the **agricultural sector** which comprises agriculture, forestry, hunting and fishing.
- the **industrial sector** which comprises mining, manufacturing, construction, electricity, water and gas.
- the **services sector** which comprises all other branches of economic activity.

The distribution of G.D.P. is given in percentage of the G.D.P. .

REPARTITION DU PRODUIT INTERIEUR BRUT  
DISTRIBUTION OF GROSS DOMESTIC PRODUCT

T. 12

(POURCENTAGE / PERCENTAGE)

	AGRICULTURE AGRICULTURE				INDUSTRIE INDUSTRY				SERVICES SERVICES				
	1960	1976	1980	1984	1960	1976	1980	1984	1960	1976	1980	1984	
ESPAGNE	21	9	8	6 a	39	39	37	34 a	40	52	55	60 a	SPAIN
FRANCE	9	6	4	4	48	43	36	34	43	51	60	62	FRANCE
ITALIE	15	8	6	5	38	41	43	40	47	51	51	55	ITALY
YUGOSLAVIE	24	15	12	15	45	43	43	46	31	42	45	40	YUGOSLAVIA
GRECE	23	18	16	18	26	31	32	29	51	51	52	53	GREECE
TURQUIE	41	29	23	19	21	28	30	33	38	43	47	47	TURKEY
SYRIE	25	17	20	20	21	36	27	24	54	47	53	57	SYRIA
ISRAEL	11	8	5	5	32	43	36	27	57	49	59	68	ISRAEL
EGYPTE	30	29	23	20	24	30	35	33	46	41	42	48	EGYPT
LIBYE	14	3	2	2	9	68	72	64	77	29	26	34	LIBYA
TUNISIE	24	21	17	15	18	30	35	35	58	49	48	50	TUNISIA
ALGERIE	21	7	6	6	24	57	57	53	55	36	37	41	ALGERIA
MAROC	29	21	18	17	24	31	32	32	47	48	50	51	MOROCCO

a : 1982

SOURCE : BANQUE MONDIALE, RAPPORTS SUR LE DEVELOPPEMENT DANS LE MONDE / WORL BANK, WORLD DEVELOPMENT REPORTS

TABLEAU 13

La "population active" comprend les personnes âgées de 10 ans et plus ayant une activité économique, y compris les militaires et les chômeurs.

La répartition de la population active se fait suivant les secteurs définis pour le P.I.B. . Les estimations proviennent du Bureau International du Travail (B.I.T.); elles sont données en pourcentage de la population active.

TABLE 13

The "labor force" comprises economically active persons aged 10 and over, including the armed forces and the unemployed.

The sectors of the labor force distribution are the same as those defined for G.D.P. distribution; the estimates are from International Labor Office (I.L.O.), they are given in percentage of the labor force.

REPARTITION DE LA POPULATION ACTIVE  
DISTRIBUTION OF LABOR FORCE

T. 13

(POURCENTAGE / PERCENTAGE)

	AGRICULTURE AGRICULTURE			INDUSTRIE INDUSTRY			SERVICES SERVICES			
	1960	1977	1980	1960	1977	1980	1960	1977	1980	
ESPAGNE	42	19	14	31	42	40	27	39	45	SPAIN
FRANCE	22	10	8	39	41	39	39	49	53	FRANCE
ITALIE	31	13	11	40	47	45	30	40	44	ITALY
YUGOSLAVIE	63	42	29	18	34	35	19	24	36	YUGOSLAVIA
GRECE	56	40	37	20	27	28	24	33	35	GREECE
TURQUIE	79	62	54	11	14	13	11	24	33	TURKEY
SYRIE	54	49	33	19	23	31	27	28	36	SYRIA
ISRAEL	14	8	7	35	37	36	51	55	57	ISRAEL
EGYPTE	58	51	50	12	26	30	30	23	20	EGYPT
LIBYE	53	22	19	17	27	28	30	51	53	LIBYA
TUNISIE	56	43	35	18	23	32	26	34	33	TUNISIA
ALGERIE	67	35	25	12	18	25	21	47	50	ALGERIA
MAROC	62	53	52	14	19	21	24	28	27	MOROCCO

SOURCE : BANQUE MONDIALE, RAPPORTS SUR LE DEVELOPPEMENT DANS LE MONDE / WORLD BANK, WORLD DEVELOPMENT REPORTS

PRODUIT INTERIEUR BRUT  
REPARTITION 1982

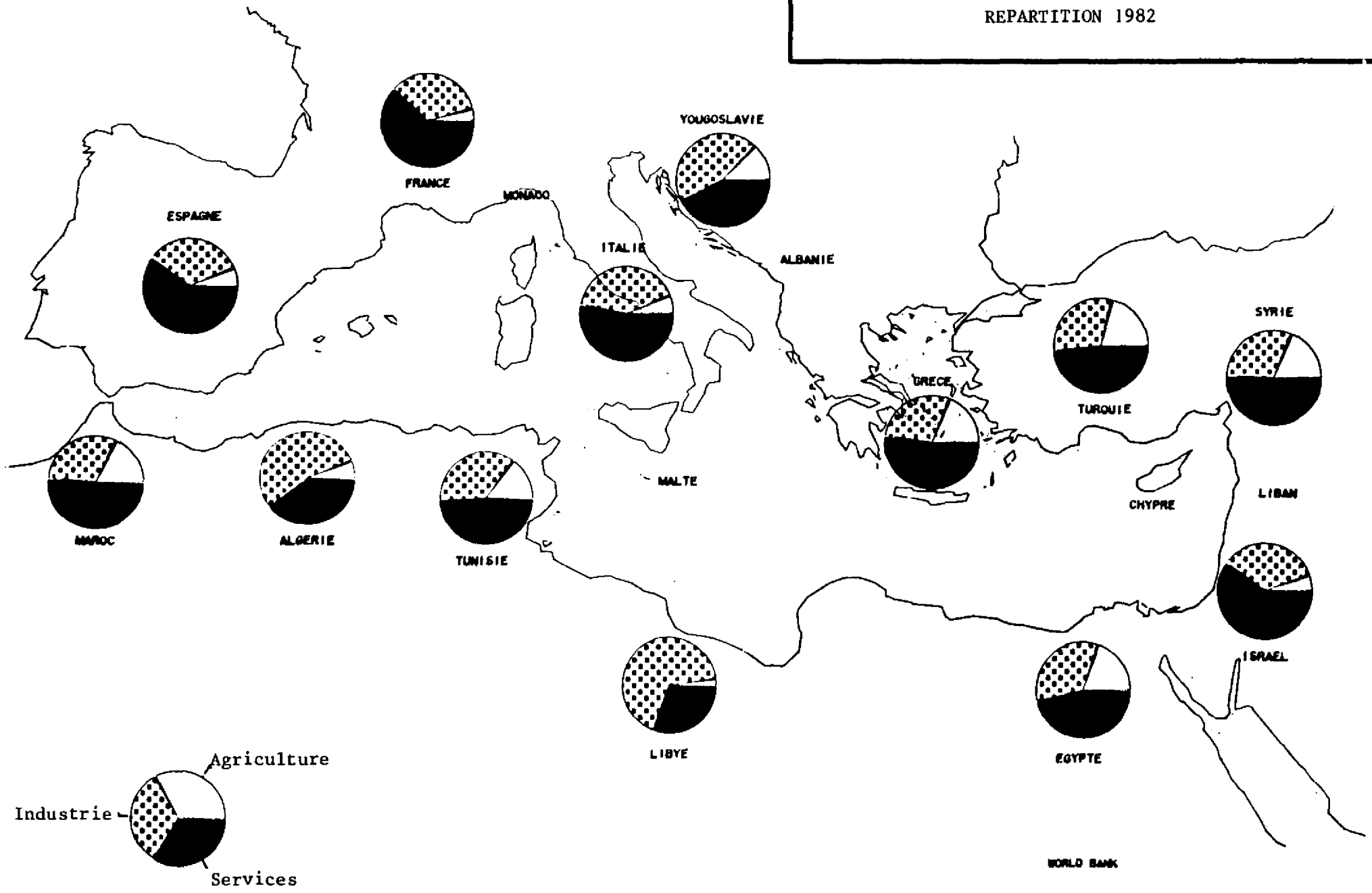



POPULATION ACTIVE  
REPARTITION 1981

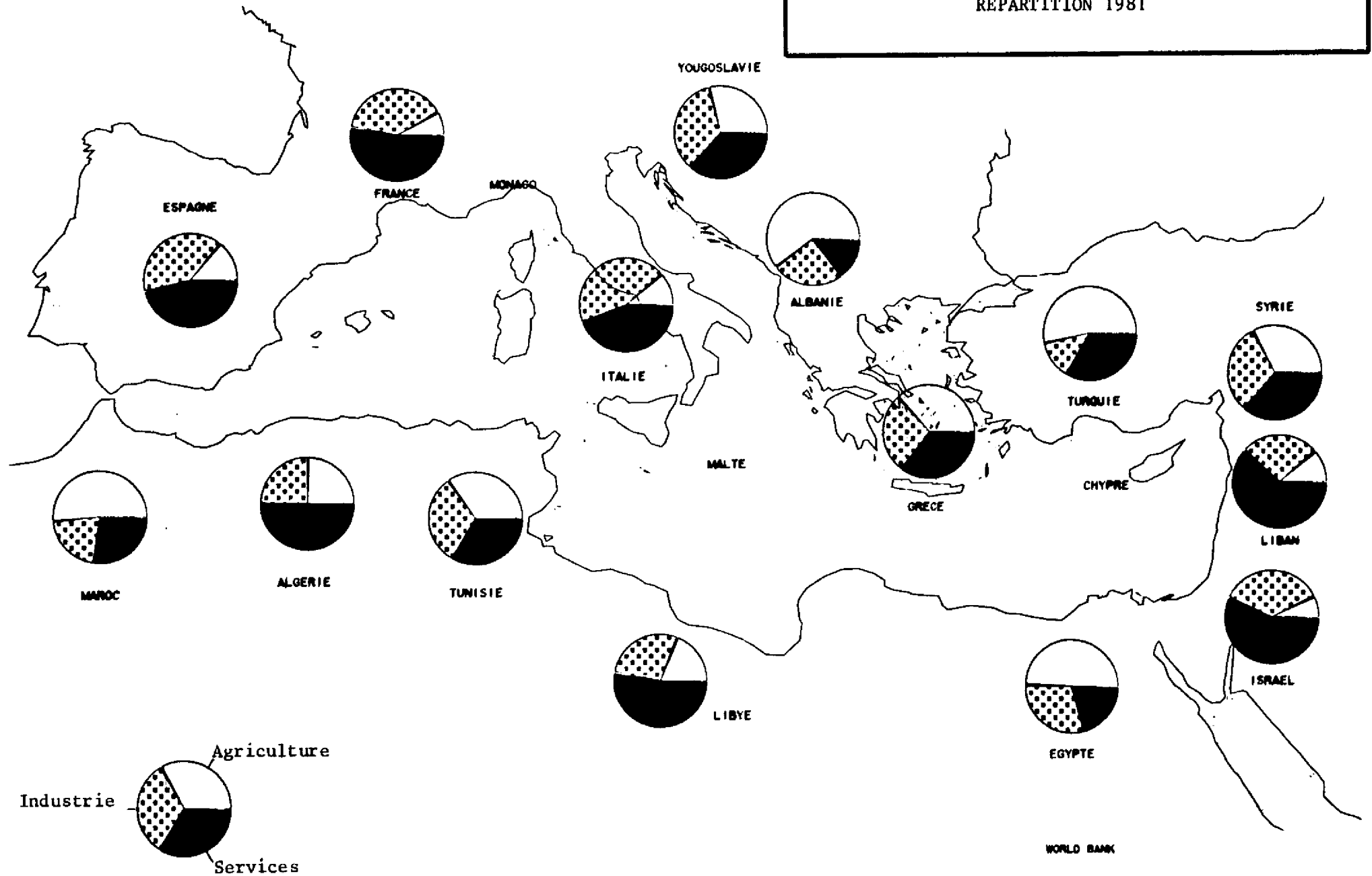

SOCIO-CULTUREL

SOCIO-CULTURAL

NOMBRE D ETUDIANTS  
POUR 100 000 HABITANTS EN 1982

U.N.E.S.C.O.  
/ 100000 HAB.

- 2000 +
- ▨ 1500 - 2000
- ▩ 1000 - 1500
- ▧ 500 - 1000
- ▦ 200 - 500



TABLEAU 14

Les estimations du "nombre d'habitants par médecin et infirmier (ière )" sont en général fournies par l'Organisation Mondiale de la Santé (O.M.S.) mais la Banque Mondiale tient compte des révisions de la population et des nouveaux renseignements.

Les définitions du personnel infirmier diffèrent suivant les pays.

TABLE 14

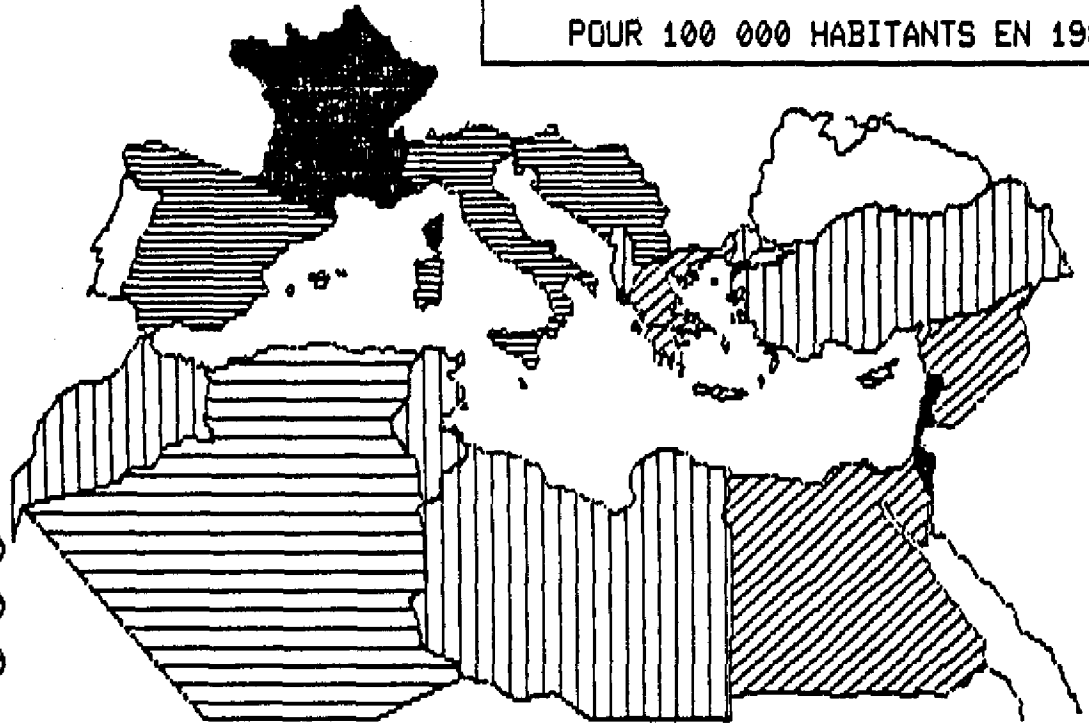
The estimates of the "population per physician and nursing person " are derived from the World Health Organization (W.H.O.) data ,but the World Bank takes into account revised estimates of population and new informations.

Country definitions of nursing personnel are different.

MEDECINS ET INFIRMIERS  
PHYSICIANS AND NURSING PERSONS

T. 14

	POPULATION PAR MEDECIN POPULATION PER PHYSICIAN		POPULATION PAR INFIRMIER POPULATION PER NURSING PERSON		
	1960	1980	1960	1980	
ESPAGNE	850	450	1 300	330	SPAIN
FRANCE	930	580	530	120	FRANCE
ITALIE	640	340	1 330	250	ITALY
YOUgosLAVIE	1 620	550	630	280	YUGOSLAVIA
ALBANIE	3 630		530	310	ALBANIA
GRECE	800	430	800	600	GREECE
TURQUIE	3 000	1 630	16 300	1 130	TURKEY
SYRIE	4 630	2 240	10 850	1 410	SYRIA
LIBAN	1 210	540	2 080	730	LEBANON
ISRAEL	400	370	360	130	ISRAEL
EGYPTE	2 560	970	1 930	1 500	EGYPT
LIBYE	6 580	730	1 320	400	LIBYA
TUNISIE	10 030	3 690	1 150 (*)	890	TUNISIA
ALGERIE	5 530	2 630	11 770 (*)	740	ALGERIA
MAROC	9 410	10 750	2 290 (*)	1 830	MOROCCO

(\*) : 1965

SOURCE : BANQUE MONDIALE, RAPPORTS SUR LE DEVELOPPEMENT DANS LE MONDE  
WORLD BANK, WORLD DEVELOPMENT REPORTS

BIBLIOTHEQUES NATIONALES ET BIBLIOTHEQUES PUBLIQUES EN 1980  
 NATIONAL AND PUBLIC LIBRARIES IN 1980

T. 15

	BIBLIOTHEQUES NATIONALES NATIONAL LIBRARIES		BIBLIOTHEQUES PUBLIQUES PUBLIC LIBRARIES		
	NB. BIBLIOTHEQUES NB. LIBRARIES	NB. VOLUMES (Milliers) NB. VOLUMES (Thousands)	NB. BIBLIOTHEQUES NB. LIBRARIES	NB. VOLUMES (Milliers) NB. VOLUMES (Thousands)	
ESPAGNE	1 (a)	5 209 (a)	1 396	11 730	SPAIN
FRANCE	1 (b)	10 000 (b)	1 028	50 470	FRANCE
ITALIE	9	11 655			ITALIE
MALTE	1	351	1	154	MALTA
MONACO	1	130			MONACO
YUGOSLAVIE	8	8 103	2 101	24 123	YUGOSLAVIA
ALBANIE	1	803	3 631	5 712	ALBANIA
TURQUIE	1	782	363	5 044	TURKEY
SYRIE	1	85			SYRIA
EGYPTE	1	1 000	223	1 329	EGYPT
TUNISIE	1 (c)	1 000 (c)	75	875	TUNISIA
ALGERIE	1	600			ALGERIA
MAROC	2 (d)	316 (d)			MOROCCO

(a) : 1979  
 (b) : 1981  
 (c) : 1977  
 (d) : 1974

SOURCE : U.N.E.S.C.O., ANNUAIRES STATISTIQUES / STATISTICAL YEARBOOKS

TABLEAU 16

Le "taux d'inscription brut" est le rapport des inscrits sur la population du groupe d'âge officiel. Il peut être supérieur à 100 si la répartition réelle des élèves par âge déborde des limites d'âge officielles. Pour l'enseignement du troisième degré, le groupe d'âge pris en compte est le groupe d'âge 20-24 ans. Pour l'enseignement du premier et du second degré, le tableau suivant donne le groupe d'âge pris en compte dans chaque pays.

TABLE 16

The "gross enrolment ratio" is the total enrolment divided by the population of official age groups. It will exceed 100 if the actual age distribution of pupils spreads over outside the official school ages. At the third level the figures for the population aged 20-24 have been used throughout. For the first and second levels, the following table gives the age group for each country.

SYSTEMES NATIONAUX D'ENSEIGNEMENT / NATIONAL EDUCATION SYSTEMS

	Age d'admission & durée d'enseignement Entrance age & duration of education			
	Premier degré First level	Second degré Second level	Scolarité obligatoire Compulsory education	
ESPAGNE	6 - 10	11 - 17	6 - 16	SPAIN
FRANCE	6 - 10	11 - 17	6 - 16	FRANCE
ITALIE	6 - 10	11 - 18	6 - 13	ITALY
MALTE	5 - 10	11 - 17	5 - 16	MALTA
YUGOSLAVIE	7 - 10	11 - 18	7 - 14	YUGOSLAVIA
ALBANIE	6 - 13	14 - 17	6 - 13	ALBANIA
GRECE	6 - 11	12 - 17	6 - 15	GREECE
TURQUIE	6 - 10	11 - 16	6 - 14	TURKEY
CHYPRE	5 - 10	11 - 16	6 - 12	CYPRUS
SYRIE	6 - 11	12 - 17	6 - 11	SYRIA
LIBAN	5 - 9	10 - 16		LEBANON
ISRAEL	6 - 13	14 - 17	5 - 15	ISRAEL
EGYPTE	6 - 11	12 - 17	6 - 12	EGYPT
LIBYE	6 - 11	12 - 17	6 - 15	LIBYA
TUNISIE	6 - 11	12 - 18		TUNISIA
ALGERIE	6 - 11	12 - 18	6 - 15	ALGERIA
MAROC	6 - 11	12 - 18	7 - 14	MOROCCO



ENSEIGNEMENT  
EDUCATION

(TAUX BRUT D'INSCRIPTION / GROSS ENROLMENT RATIO)

	PREMIER DEGRE FIRST LEVEL			SECOND DEGRE SECOND LEVEL			TROISIEME DEGRE THIRD LEVEL			
	1970	1975	1980	1970	1975	1980	1970	1975	1980	
ESPAGNE	123	111	109	56	73	87	9	20	23	SPAIN
FRANCE	117	109	111	74	84	85	20	24	26	FRANCE
ITALIE	110	106	101	61	70	73	17	25	27	ITALY
MALTE	108	102	108	50	75	71	6	5	3	MALTA
YUGOSLAVIE	106	103	99	69	76	83	16	20	22	YUGOSLAVIA
ALBANIE	104		106	38		65	15		5	ALBANIA
GRECE	107	103	106	63	78	83	14	18		GREECE
TURQUIE	110		101	27			6		5	TURKEY
CHYPRE	88	80		54	62		1	1		CYPRUS
SYRIE	84	91	100	38	48	46	9	14	17	SYRIA
LIBAN	118		118	40		58	24		34	LEBANON
ISRAEL	96	97	95	57	67	72	20	23	29	ISRAEL
EGYPTE	70	73	76	33	43	52	8	14	15	EGYPT
LIBYE	111	138		21	55		3	6		LIBYA
TUNISIE	100	97	103	23	21	27	3	4	5	TUNISIA
ALGERIE	79	96	95	12	20	33	2	3	5	ALGERIA
MAROC	52	62	76	13	16	24	2	3	6	MOROCCO

SOURCE : U.N.E.S.C.O., ANNUAIRES STATISTIQUES / STATISTICAL YEARBOOKS

TABLEAU 17

On entend par "journal quotidien d'information générale" toute publication qui a pour but de rendre compte des évènements d'actualité dans le domaine des affaires publiques, des questions internationales, de la politique, et paraissant au moins quatre fois par semaine.

TABLE 17

"Daily general-interest newspaper" means all publication devoted primarily to recording news of the current events in public affairs, politics, and which is published at least four times a week.

JOURNAUX QUOTIDIENS D'INFORMATION GENERALE  
DAILY GENERAL-INTEREST NEWSPAPERS

T. 17

	NOMBRE NUMBER					TIRAGE (EN MILLIERS) CIRCULATION (IN THOUSANDS)					
	1970	1976	1977	1979	1982	1970	1976	1977	1979	1982	
ESPAGNE	116	134	143	105	104	3 450	4 254	4 710		2 978	SPAIN
FRANCE	106	92	96		90	12 067	10 615	10 863		10 332	FRANCE
ITALIE	73	75	72	75	79	7 700	6 137	5 491	5 308	4 632	ITALY
MALTE	6	6	5	5	5					55	MALTA
YUGOSLAVIE	24	26	26	27		1 738	2 073	2 085	2 282		YUGOSLAVIA
ALBANIE	3	2		2	2	105	115		145	145	ALBANIA
GRECE	110	108	112	116	131	705				1 184	GREECE
TURQUIE	437	498	493	1 115					3 880		TURKEY
CHYPRE	10	13		12	16	68	72		67	76	CYPRUS
SYRIE	5	7		6	6		65		104	65	SYRIA
LIBAN		33		25	14		281			160	LEBANON
ISRAEL	24	24	27	24	36	600	801			825	ISRAEL
EGYPTE	14	10		9	10	745	3 012		2 475	3 484	EGYPT
LIBYE	8	2			3		64				LIBYA
TUNISIE		5	5	5	5		232		271	272	TUNISIA
ALGERIE	4	4	4	4	4	275	222	236	425	448	ALGERIA
MAROC	14	10		9	10	243	190		230	255	MOROCCO

SOURCE : U.N.E.S.C.O., ANNUAIRES STATISTIQUES / STATISTICAL YEARBOOKS

TABLEAU 18

Les chiffres de "consommation de papier culturel" (papier journal et papier d'impression et écriture) donnés par l'U.N.E.S.C.O., sont fournis par la F.A.O. (voir l'annuaire des produits forestiers publié par la F.A.O.)

TABLE 18

Data on "cultural paper consumption" (newsprint and printing and writing paper) given by U.N.E.S.C.O., are derived from F.A.O. (refer to the yearbook of forest products published by F.A.O.)

CONSOMMATION DE PAPIER CULTUREL  
CULTURAL PAPER CONSUMPTION

(1000 TONNES / 1000 TONS)

T. 18

	PAPIER JOURNAL NEWSPRINT					PAPIER D'IMPRESSION ET ECRITURE PRINTING AND WRITING PAPER					
	1965	1970	1975	1980	1982	1965	1970	1975	1980	1982	
ESPAGNE	126	194	204	162	232	172	318	510	756	735	SPAIN
FRANCE	545	606	402	629	554	944	1 494	1 411	2 079	2 099	FRANCE
ITALIE	341	282	245	328	316	510	1 058	977	1 617	1 508	ITALY
MALTE	1			1	1	1	3	2	2	2	MALTA
YOUgoslavIE	61	89	85	30	40	105	121	163	270	253	YUGOSLAVIA
GRECE	45	32	48	44	53	26	36	69	94	75	GREECE
TURQUIE	43	26	98	157	157	25	47	74	72	83	TURKEY
CHYPRE	2	2	1	3	3	1	4	2	3	4	CYPRUS
SYRIE		2	1	4	4	8	7	12	30	10	SYRIA
LIBAN	4	5	6	6	6	12	24	25	33	33	LEBANON
ISRAEL	19	34	38	46	35	20	35	48	49	52	ISRAEL
EGYPTE	41	33	40	38	92	38	45	58	120	109	EGYPT
LIBYE		1		1	7	1	1	9	4	5	LIBYA
TUNISIE			3	6	6	1		11	32	32	TUNISIA
ALGERIE	2	6	9	9	9	9	42	25	33	33	ALGERIA
MAROC	2	3	3	5	4	5	12	18	20	20	MOROCCO
TOTAL	1 232	1 313	1 183	1 468	1 518	1 876	3 247	3 415	5 214	5 053	TOTAL

SOURCE : U.N.E.S.C.O., ANNUAIRES STATISTIQUES / STATISTICAL YEARBOOKS

TELEVISION : NOMBRE DE RECEPTEURS  
POUR 1000 HABITANTS EN 1982

U.N.E.S.C.O.  
/ 1000 HAB.



TABLEAU 19

Ce tableau donne le nombre de récepteurs ou le nombre de licences pour mille habitants.  
Le nombre de licences est écrit entre parenthèses, le nombre de récepteurs est une estimation.

TABLE 19

This table gives the number of receivers or the number of licences for thousand inhabitants.  
The number of licences is written in brackets, the number of receivers is an estimated number.

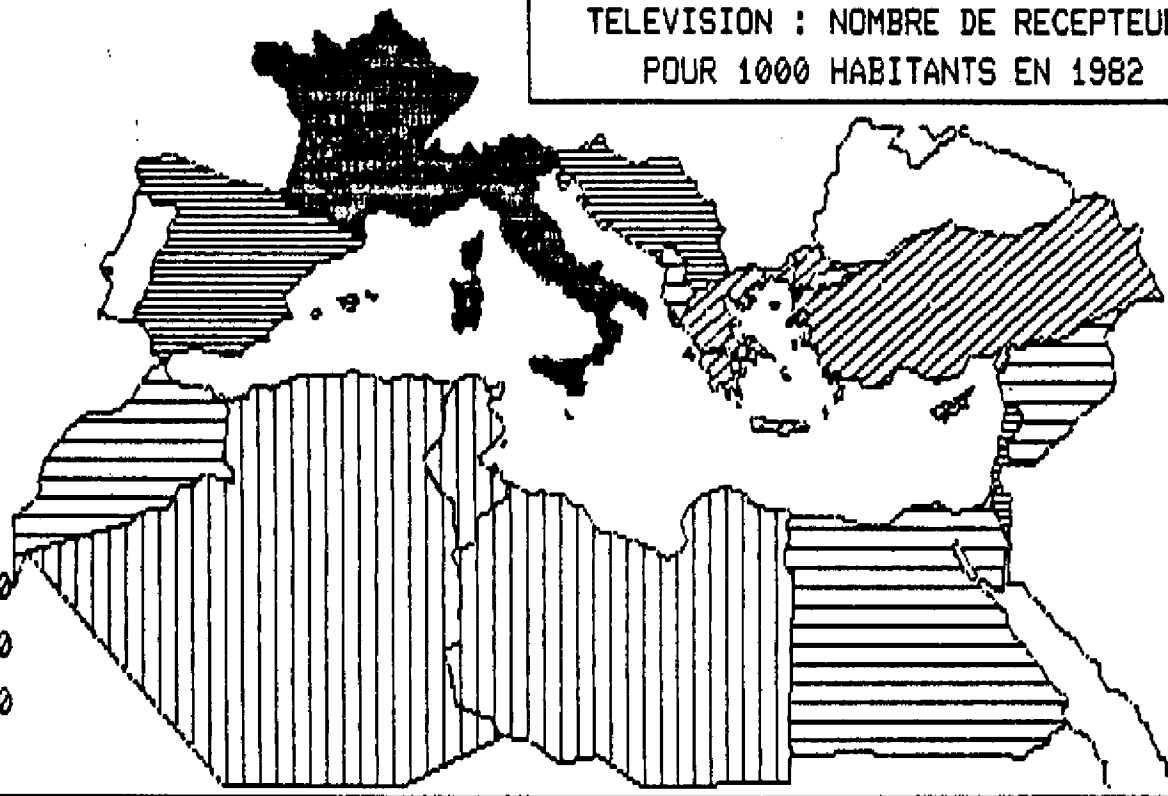
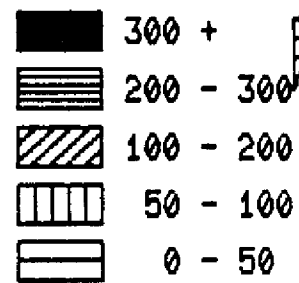
TELEVISION : RECEPTEURS  
TELEVISION BROADCASTING : RECEIVERS

T. 19

(NOMBRE POUR 1000 HABITANTS NUMBER PER 1000 INHABITANTS)

	1965	1970	1975	1980	1982	
ESPAGNE		122	187	252	256	SPAIN
FRANCE	(133)	(216)	(269)	354	369	FRANCE
ITALIE	(116)	(182)	(217)	386	405	ITALY
MALTE	(83)	(134)	(178)	(207)	(250)	MALTA
MONACO			648	654	662	MONACO
YUGOSLAVIE	(30)	(88)	(144)	(199)	(210)	YUGOSLAVIA
ALBANIE	1	1	2	4	7	ALBANIA
GRECE		19	116	156	174	GREECE
TURQUIE			(25)	78	119	TURKEY
CHYPRE	(24)	(82)	(87)	137	137	CYPRUS
SYRIE	12	19	30	43	45	SYRIA
LIBAN	63	105	146	237	279	LEBANON
ISRAEL	(5)	(120)	(137)	232	249	ISRAEL
EGYPTE	11	16	17	33	41	EGYPT
LIBYE		1	4	55	65	LIBYA
TUNISIE		14	34	47	52	TUNISIA
ALGERIE			30	52	65	ALGERIA
MAROC	(2)	(11)	(26)	(37)	39	MOROCCO

SOURCE : U.N.E.S.CO., ANNUAIRES STATISTIQUES



TABLEAU 20

Ce tableau donne le nombre de films de long métrage destinés à la projection cinématographique commerciale; en sont exclus les téléfilms.

Les co-productions sont comptées dans chacun des pays concernés.

Le critère de détermination de l'année de référence est un des suivants :

- la production terminée dans l'année indiquée
- l'approbation de la censure pour la projection en public dans l'année indiquée
- la mise en exploitation commerciale dans l'année indiquée
- ou un autre critère

TABLE 20

This table gives the number of long films produced for commercial exhibition in cinemas; films produced solely for television broadcasting are excluded.

International co-productions are included in each country concerned.

The criterion used for characterizing the year is one of the following :

- production completed in the year stated
- authorization of censor for public showing in the year stated
- commercially shown for the first time in the year stated
- other criteria (not described here).

PRODUCTION DE FILMS DE LONG METRAGE  
LONG FILMS PRODUCTION

T. 2

	1965	1970	1975	1980	1981	
ESPAGNE	135	105	105	118	137	SPAIN
FRANCE	142	138	222	189	231	FRANCE
ITALIE	188	240	203	160	143	ITALY
YUGOSLAVIE	19	29	21	22	31	YUGOSLAVIA
GRECE	112	112	70	27	33	GREECE
TURQUIE			160	74	65	TURKEY
SYRIE				1	2	SYRIA
LIBAN	15	6				LEBANON
ISRAEL	6	8	8	15	12	ISRAEL
EGYPTE	47	47	49 (*)			EGYPT
LIBYE			2			LIBYA
TUNISIE		3	1 (*)			TUNISIA
ALGERIE	5	3	3		2	ALGERIA

(\*) : 1976

SOURCE : U.N.E.S.C.O., ANNUAIRES STATISTIQUES / STATISTICAL YEARBOOKS



TABLEAU 21

Les "disponibilités alimentaires" exprimées ici en calories par personne et par jour, se rapportent aux quantités d'aliments qui arrivent aux consommateurs et ne tiennent pas compte des pertes dues à la consommation (déchets, cuisson, ...).

TABLE 21

"Food supplies" expressed here in calories per persons per day, refer to the quantities reaching the consumer and do not take into account losses of consumption (plate-wastes, cooking, ...)

DISPONIBILITES ALIMENTAIRES  
FOOD SUPPLY  
-----  
(CALORIES PAR PERSONNE ET PAR JOUR)  
(CALORIES PER PERSON PER DAY)

T. 21

	ORIGINE VEGETALE VEGETABLE PRODUCTS				ORIGINE ANIMALE ANIMAL PRODUCTS				
	1970	1975	1980	1982	1970	1975	1980	1982	
ESPAGNE	2 280(*)	2 408	2 452	2 400	571(*)	803	843	935	SPAIN
FRANCE	2 212	2 180	2 186	2 163	1 124	1 206	1 343	1 364	FRANCE
ITALIE	2 819	2 737	2 775	2 619	653	752	913	923	ITALY
MALTE	2 202(*)	2 280	2 049	1 983	542(*)	758	794	699	MALTA
YOUgosLAVIE	2 716	2 762	2 745	2 801	613	744	805	821	YUGOSLAVIA
ALBANIE	2 196	2 216	2 653		346	344	410		ALBANIA
GRECE	2 521	2 725	2 858	2 831	566	699	810	842	GREECE
TURQUIE	2 517	2 605	2 678	2 845	283	289	324	304	TURKEY
CHYPRE	2 376	2 395	2 488		651	665	890		CYPRUS
SYRIE	2 243	2 311	2 605	2 667	244	279	404	436	SYRIA
LIBAN	2 164	2 313	2 504		333	270	491		LEBANON
ISRAEL	2 364(*)	2 463	2 357	2 394	591(*)	682	705	669	ISRAEL
EGYPTE	2 452(*)	2 543	2 974	2 960	157(*)	163	210	227	EGYPT
LIBYE	2 071	2 766	3 228	3 099	293	369	584	579	LIBYA
TUNISIE	2 093	2 400	2 517	2 598	170	214	246	240	TUNISIA
ALGERIE	1 688	1 982	2 311	2 344	176	205	276	320	ALGERIA
MAROC	2 301	2 468	2 424	2 517	178	149	183	188	MOROCCO

Note : (\*) valeur 1965 / 1965 value

SOURCE : F.A.O., ANNUAIRES DE LA PRODUCTION / PRODUCTION YEARBOOKS

TABLEAU 22

La "population agricole totale" comprend toutes les personnes dont l'agriculture constitue le moyen d'existence : les personnes qui se livrent effectivement à l'agriculture ainsi que les personnes à leur charge qui ne travaillent pas.

La "population agricole économiquement active" comprend l'ensemble des personnes occupées économiquement et de manière principale dans l'agriculture, la foresterie, la chasse et la pêche; elle est donnée en pourcentage de la population agricole totale.

TABLE 22

The "total agricultural population" includes all persons depending for their livelihood on agriculture : all persons actively engaged in agriculture and their non-working dependants.

"Economically active population in agriculture" includes all economically active persons engaged principally in agriculture, forestry, hunting or fishing; it is given in percentage of total agricultural population.

POPULATION AGRICOLE  
 AGRICULTURAL POPULATION

T. 22

	POPULATION AGRICOLE TOTALE TOTAL AGRICULTURAL POPULATION (MILLIERS/THOUSANDS)				POPULATION AGRICOLE ECONOMIQUEMENT ACTIVE ECONOMICALLY ACTIVE AGRICULTURAL POPULATION (POURCENTAGE/PERCENTAGE)				
	1970	1975	1980	1985	1970	1975	1980	1985	
ESPAGNE	8 475	7 294	6 200	5 065	36.0	36.1	36.3	36.9	SPAIN
FRANCE	6 961	5 755	4 641	3 722	41.3	42.2	42.7	45.1	FRANCE
ITALIE	10 077	8 128	6 363	5 427	37.3	37.3	37.3	39.7	ITALY
MALTE	22	19	17	17	36.4	36.8	35.3	35.3	MALTA
YOUgosLAVIE	10 145	9 284	8 352	5 734	45.0	45.9	45.8	45.3	YUGOSLAVIA
ALBANIE	1 415	1 535	1 649	1 542	42.5	42.6	42.9	45.8	ALBANIA
GRECE	4 041	3 742	3 537	2 587	42.7	42.3	41.9	38.3	GREECE
TURQUIE	23 926	24 561	24 691	25 477	44.2	42.8	41.4	43.4	TURKEY
CHYPRE	237	232	222	140	41.8	43.1	43.7	46.4	CYPRUS
SYRIE	3 200	3 627	4 106	2 599	26.6	26.0	25.6	24.7	SYRIA
LIBAN	487	395	312	322	26.1	25.8	26.0	28.9	LEBANON
ISRAEL	288	282	266	212	36.1	36.2	35.7	37.7	ISRAEL
EGYPTE	18 124	19 340	21 161	19 958	28.0	28.0	28.2	27.4	EGYPT
LIBYE	634	555	467	508	26.8	25.9	25.1	25.0	LIBYA
TUNISIE	2 553	2 531	2 582	2 239	23.7	23.7	24.0	31.4	TUNISIA
ALGERIE	8 014	8 599	9 174	5 216	22.9	22.5	22.4	22.5	ALGERIA
MAROC	8 601	9 346	10 381	8 712	26.4	26.1	26.4	30.4	MOROCCO

SOURCE : F.A.O., ANNUAIRES DE LA PRODUCTION / PRODUCTION YEARBOOKS

TABLEAUX 23 et 23'

"L'utilisation des terres" est divisée en :

- **Terres arables** : terres affectées aux cultures temporaires (les superficies récoltées deux fois n'étant comptées qu'une fois), prairies temporaires à faucher ou à pâturer, jardins maraîchers ou potagers (y compris les cultures sous-verres) et terres en jachère temporaires ou incultes.
- **Cultures permanentes** : terres consacrées à des cultures qui occupent le terrain pendant de longues périodes et ne doivent pas être replantées à chaque récolte. Cette rubrique comprend les superficies couvertes d'arbustes, d'arbres fruitiers et de vignes mais non les terres plantées en arbres destinés à la production de bois ou de grumes.
- **Prairies permanentes** : terres consacrées de façon permanente (cinq ans au minimum) aux herbacées fourragères cultivées ou sauvages. Et en deux autres catégories décrites page suivante.

TABLES 23 and 23'

"Land use" is divided into :

- **Arable land** which refers to land under temporary crops (double-cropped areas are counted once), temporary meadows for mowing or pasture, market and kitchen garden (including cultivation under glass), and temporarily fallow or lying idle.
- **Land under permanent crops** which refers to land cultivated with crops that occupy the land for long periods and need not to be replanted after each harvest. It includes land under shrubs, fruit trees, nut trees and wine, but excludes land under trees grown for wood or timber.
- **Permanent meadow** which refers to land used permanently (five years or more) for herbaceous, forage crops, either cultivated or growing wild. And in two other categories described on next page



TABLEAUX 23 et 23' (suite)

- **Forêts** : toutes terres portant des peuplements naturels ou artificiels, qu'ils soient productifs ou non.  
Cette rubrique comprend les terres délaissées mais dont le reboisement est envisagé dans un proche avenir.
- **Autres terres** : toutes terres n'entrant pas dans les définitions précédentes.

TABLES 23 and 23' (following)

- **Forest** which refers to land under natural or planted stands, whether productive or not, and includes land from which forests have been cleared but that will be reforested in the foreseeable future.
- **Other land** which includes any other land not specifically listed under previous items.

UTILISATION DES TERRES, 1970  
 LAND USE, 1970  
 -----  
 (1000 HA)

	TERRES ARABLES	CULTURES PERMANENTES	PRAIRIES PERMANENTES	FORETS	AUTRES UTILISATIONS	TOTAL	
	ARABLE LANDS	PERMANENT CROPS	PERMANENT MEADOWS	FORESTRY	OTHERS	TOTAL	
ESPAGNE	16 037	4 806	11 600	14 167	3 368	49 978	SPAIN
FRANCE	17 346	1 673	13 745	14 062	7 749	54 575	FRANCE
ITALIE	11 239	2 875	5 239	6 161	3 891	29 405	ITALY
MALTE	13	1			18	32	MALTA
YUGOSLAVIE	7 500	705	6 390	8 852	2 093	25 540	YUGOSLAVIA
ALBANIE	520	78	650	1 242	250	2 740	ALBANIA
GRECE	3 006	902	5 243	2 610	1 319	13 080	GREECE
TURQUIE	25 001	2 578	10 800	20 170	18 528	77 077	TURKEY
CHYPRE	365	67	93	171	228	924	CYPRUS
SYRIE	5 641	260	7 553	471	4 532	18 457	SYRIA
LIBAN	240	85	10	95	593	1 023	LEBANON
ISRAEL	324	85	818	109	697	2 033	ISRAEL
EGYPTE	2 728	115		2	96 700	99 545	EGYPT
LIBYE	2 376	142	7 050	533	165 853	175 954	LIBYA
TUNISIE	3 253	1 230	2 550	584	7 919	15 536	TUNISIA
ALGERIE	6 287	569	37 761	2 424	191 133	238 174	ALGERIA
MAROC	7 050	429	12 500	5 163	19 492	44 634	MOROCCO
TOTAL	108 926	16 600	122 002	76 816	524 363	822 502	TOTAL

SOURCE : F.A.O., ANNUAIRES DE LA PRODUCTION / PRODUCTION YEARBOOKS

UTILISATION DES TERRES, 1984  
LAND USE, 1984

T. 23'

(1000 HA)

	TERRES ARABLES	CULTURES PERMANENTES	PRAIRIES PERMANENTES	FORETS	AUTRES UTILISATIONS	TOTAL	
	ARABLE LANDS	PERMANENT CROPS	PERMANENT MEADOWS	FORESTRY	OTHERS	TOTAL	
ESPAGNE	15 620	4 920	10 640	15 625	3 135	49 940	SPAIN
FRANCE	17 468	1 344	12 385	14 603	8 763	54 563	FRANCE
ITALIE	9 100	3 133	4 930	6 410	5 829	29 402	ITALY
MALTE	12	1			19	32	MALTA
YUGOSLAVIE	7 018	740	6 379	9 294	2 109	25 540	YUGOSLAVIA
ALBANIE	592	121	400	1 038	589	2 740	ALBANIA
GRECE	2 948	1 026	5 255	2 620	1 231	13 080	GREECE
TURQUIE	24 500	2 911	9 000	20 199	20 466	77 076	TURKEY
CHYPRE	365	67	93	171	228	924	CYPRUS
SYRIE	5 104	550	8 319	498	3 935	18 406	SYRIA
LIBAN	210	88	10	82	633	1 023	LEBANON
ISRAEL	345	92	818	116	662	2 033	ISRAEL
EGYPTE	2 310	164		2	97 069	99 545	EGYPT
LIBYE	1 780	335	13 300	640	159 899	175 954	LIBYA
TUNISIE	3 167	1 520	3 024	555	7 270	15 536	TUNISIA
ALGERIE	6 800	640	32 100	4 384	194 250	238 174	ALGERIA
MAROC	7 815	516	12 500	5 200	18 599	44 630	MOROCCO
TOTAL	105 154	18 168	119 153	81 437	524 686	848 598	TOTAL

SOURCE : F.A.O., ANNUAIRES DE LA PRODUCTION / PRODUCTION YEARBOOKS

UTILISATION DES TERRES 1982



TABLEAU 24

Les données sur "l'irrigation" se réfèrent aux superficies irriguées volontairement -y compris les terres couvertes par les crues- à des fins de cultures ou pour améliorer les pâturages, qu'elles aient été cultivées plusieurs fois ou une seule fois dans l'année.

TABLE 24

Data on "irrigation" relate to areas purposely provided with water -including lands flooded by river water- for crop production or pasture improvement, whether this area is irrigated several times or once during the year stated.

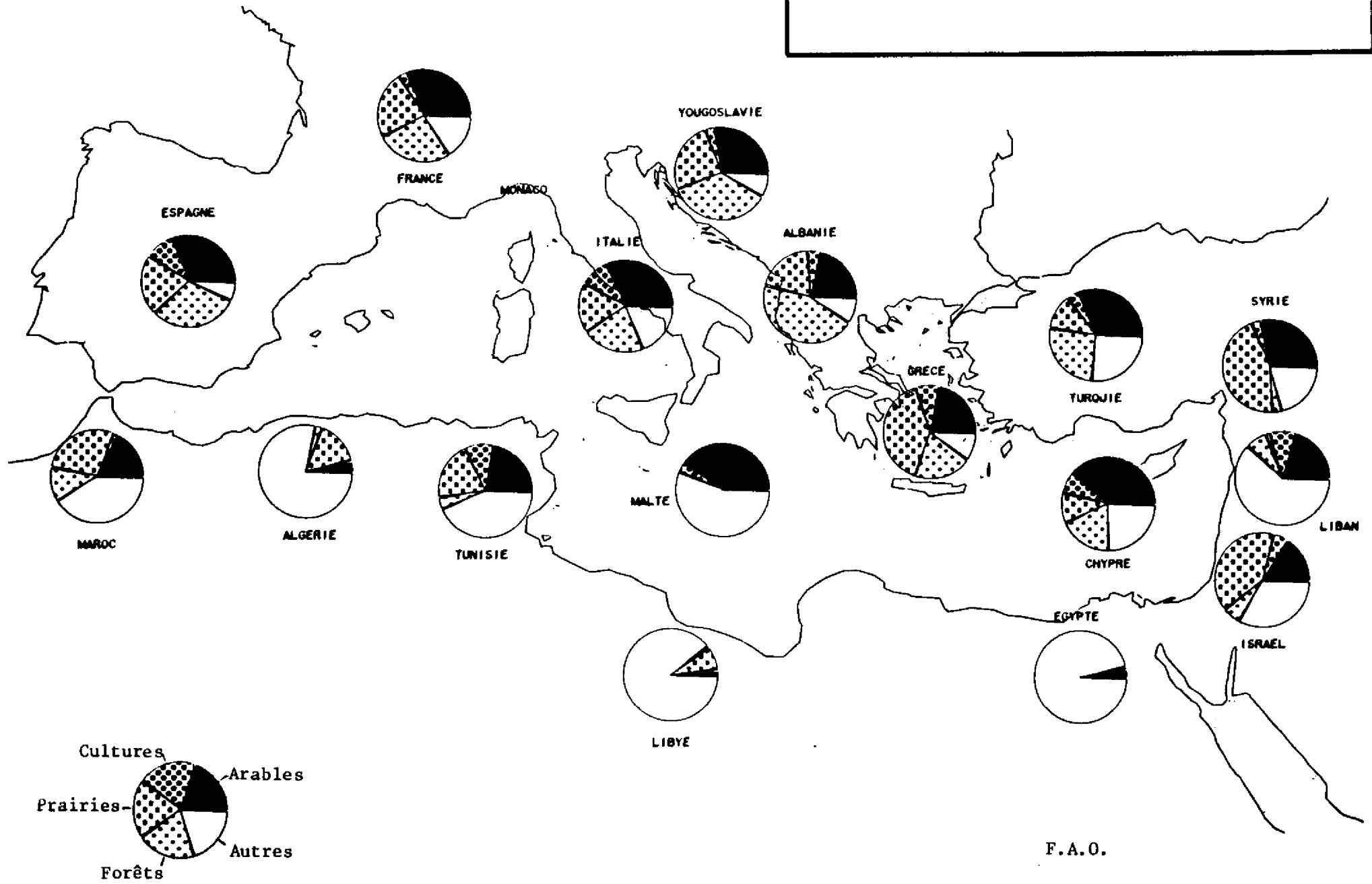
SURFACES IRRIGUEES  
IRRIGATION AREA

(1000 HA)

T. 24

	1965	1970	1976	1978	1980	1982	1984	
ESPAGNE	2 089	2 476	2 854	2 943	3 029	3 123	3 145	SPAIN
FRANCE	680	750	819	846	1 088	1 120	1 160	FRANCE
ITALIE	2 420	2 560	2 750	2 880	2 870	2 930	2 970	ITALY
MALTE	1	1	1	1	1	1	1	MALTA
YOUgosLAVIE	128	133	124	145	145	160	161	YUGOSLAVIA
ALBANIE		267	350		370	382	390	ALBANIA
GRECE	530	757	939	925	961	1 000	1 030	GREECE
TURQUIE	1 336	1 783	2 000	2 030	2 070	2 100	2 140	TURKEY
CHYPRE	95	97	94	94	94	94	94	CYPRUS
SYRIE	579	491	547	519	539	555	617	SYRIA
LIBAN	49	70	85	85	85	86	86	LEBANON
ISRAEL	142	169	187	213	203	205	220	ISRAEL
EGYPTE	2 548	2 843	2 814	2 836	2 447	2 470	2 474	EGYPT
LIBYE	123	131	135	135	225	227	232	LIBYA
TUNISIE	74	90	130	140	156	178	210	TUNISIA
ALGERIE	259	273	313	280	341	347	298	ALGERIA
MAROC	199	340	445	475	510	530	520	MOROCCO

SOURCE : F.A.O., ANNUAIRES DE LA PRODUCTION / PRODUCTION YEARBOOKS

TABLEAU 25

Les données relatives aux "tracteurs" comprennent généralement tous les tracteurs (à pneus ou à chenilles) utilisés dans l'agriculture, à l'exception des motoculteurs.

TABLE 25

Data on "tractors" generally refer to total wheel and crawler tractors (excluding garden tractors) used in agriculture.

MECANISATION  
MECHANIZATION  
-----

T. 25

	TRACTEURS AGRICOLES AGRICULTURAL TRACTORS				MOISSONNEUSES-BATTEUSES HARVESTER-THRESHERS				
	1965	1970	1980	1984	1965	1970	1980	1984	
ESPAGNE	111 252	260 578	523 907	611 433	9 862	31 769	41 568	44 686	SPAIN
FRANCE	872 931	1 239 004	1 503 703	1 528 069	79 785	135 036	142 400	149 236	FRANCE
ITALIE	342 675	618 732	1 072 168	1 200 000	9 233	18 530	35 185	40 000	ITALY
MALTE	100	142	410	443	13	12	14	10	MALTA
YUGOSLAVIE	46 041	81 636	426 399	579 990	9 260	11 633	8 868	9 601	YUGOSLAVIA
ALBANIE		6 200	10 500	10 500		853	1 500	1 350	ALBANIA
GRECE	29 696	62 160	140 305	170 000	2 548	4 254	6 109	6 700	GREECE
TURQUIE	48 043	105 996	436 281	555 227	6 236	8 510	13 667	13 497	TURKEY
CHYPRE	3 952	6 810	10 800	11 200	373	351	400	440	CYPRUS
SYRIE	6 310	9 131	27 544	37 920	1 375	1 410	2 358	2 807	SYRIA
LIBAN	1 459	2 517	3 000	3 000	47	60	90	90	LEBANON
ISRAEL	9 190	15 982	26 800	26 870	948	593	550	580	ISRAEL
EGYPTE	13 607	17 276	36 000	42 000	1 400	1 700	2 110	2 170	EGYPT
LIBYE	2 834	3 867	14 000	27 800					LIBYA
TUNISIE	11 795	21 000	34 000	26 000	2 727	2 983	3 267	2 550	TUNISIA
ALGERIE	27 620	47 172	43 693	52 000	4 870	6 000	4 100	4 950	ALGERIA
MAROC	8 000	12 279	24 500	30 000	2 825	2 500	3 200	3 160	MOROCCO
TOTAL	1 535 505	2 510 482	4 334 010	4 912 452	131 502	226 194	265 386	281 827	TOTAL

SOURCE : F.A.O., ANNUAIRES DE LA PRODUCTION / PRODUCTION YEARBOOKS



CONSOMMATION TOTALE D'ENGRAIS  
FERTILIZER TOTAL CONSUMPTION

( N + P<sub>2</sub>O<sub>5</sub> + K<sub>2</sub>O )  
(1000 TONNES / 1000 TONS)

	1967/68	1969/70	1974/75	1979/80	1984/85	
ESPAGNE	932	1 112	1 493	1 685	1 637	SPAIN
FRANCE	3 797	4 204	4 656	5 905	5 780	FRANCE
ITALIE	1 123	1 231	1 272	2 355	2 113	ITALY
MALTE	1	1	1	1	1	MALTA
YUGOSLAVIE	516	583	674	870	976	YUGOSLAVIA
ALBANIE	16	36	64	98	94	ALBANIA
GRECE	275	322	426	581	651	GREECE
TURQUIE	279	446	523	1 299	1 541	TURKEY
CHYPRE	16	21	14	17	20	CYPRUS
SYRIE	24	29	52	125	219	SYRIA
LIBAN	23	33	42	45	51	LEBANON
ISRAEL	47	53	65	78	89	ISRAEL
EGYPTE	281	348	429	604	851	EGYPT
LIBYE	9	9	22	60	115	LIBYA
TUNISIE	23	39	50	60	87	TUNISIA
ALGERIE	46	89	171	170	177	ALGERIA
MAROC	77	95	150	223	249	MOROCCO
TOTAL	7 485	8 651	10 104	14 176	14 651	TOTAL

SOURCE : F.A.O FERTILIZER YEARBOOKS

RENDEMENT CEREALIER 1970-1983

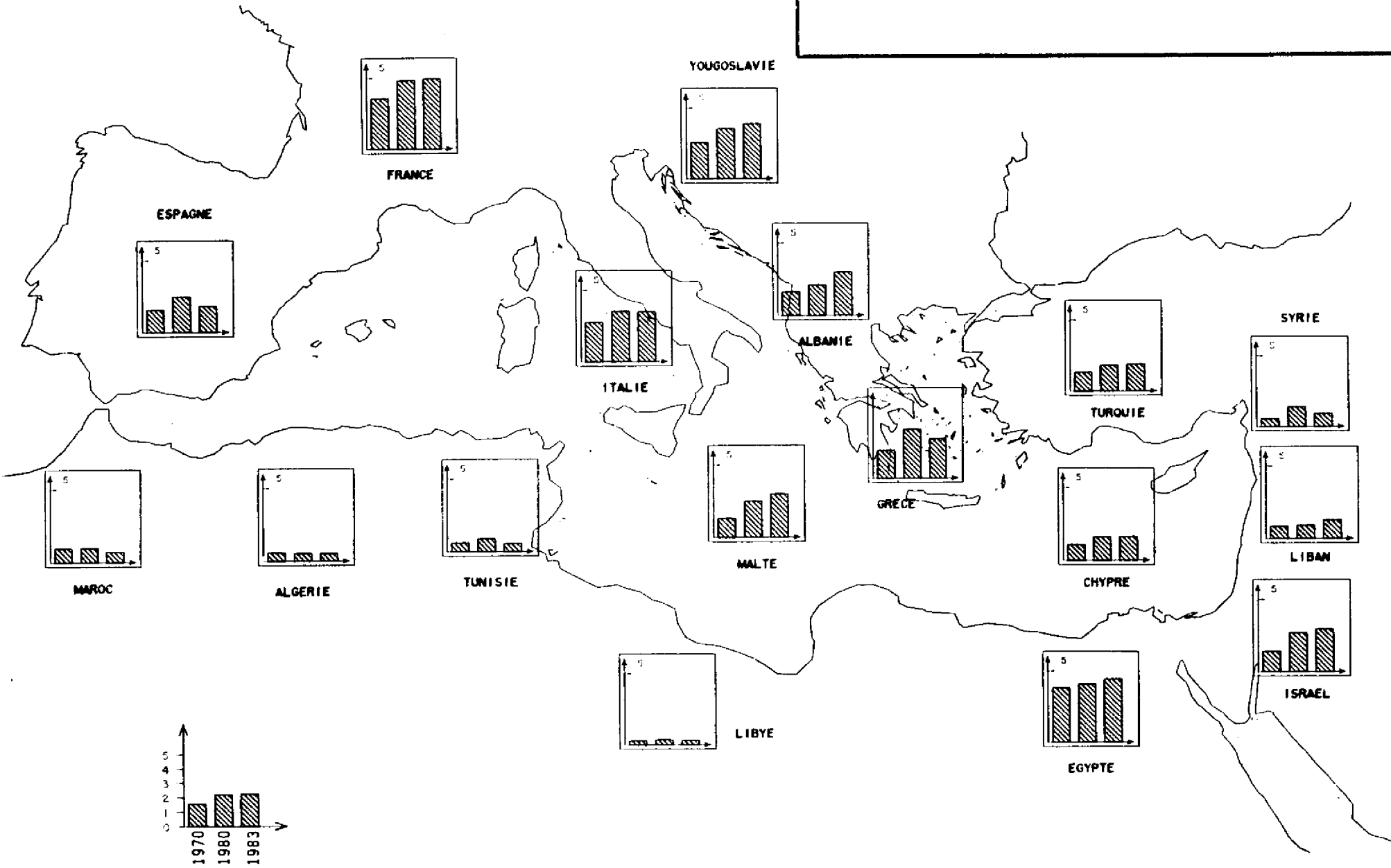

Tonnes/hectare

F.A.O.

TABLEAUX 27

Les données sur la production de céréales et sur la superficie récoltée en céréales, se rapportent uniquement aux céréales récoltées pour le grain sec. Celles cultivées pour le foin, ou récoltées vertes pour l'alimentation humaine et animale ou pour l'ensilage, ou utilisées pour le pâturage en sont exclues.

TABLE 27

Area and production data on cereals relate to crops harvested for dry grain only. Cereal crops for hay or harvested green for feed or silage or used for grazing are, therefore, excluded.

CEREALES  
CEREALS

---

T. 27

	SUPERFICIE RECOLTEE HARVESTED AREA (HECTARES)				PRODUCTION (1000 TONNES / 1000 TONS)				
	1965	1970	1980	1985	1965	1970	1980	1985	
ESPAGNE	7 131 296	7 406 000	7 341 000	7 485 000	8 675	11 821	18 331	20 917	SPAIN
FRANCE	9 262 396	9 413 000	9 877 000	9 707 000	25 331	33 849	47 830	55 325	FRANCE
ITALIE	6 294 729	5 767 000	5 093 000	4 810 000	14 044	16 114	18 205	18 049	ITALY
MALTE	3 452	3 000	2 000	2 000	5	4	5	8	MALTA
YUGOSLAVIE	5 392 172	5 034 000	4 277 000	4 230 000	10 378	13 116	15 267	15 837	YUGOSLAVIA
ALBANIE		320 000	405 000	360 000		538	869	1 055	ALBANIA
GRECE	1 731 474	1 616 000	1 525 000	1 482 000	2 511	3 224	5 277	4 431	GREECE
TURQUIE	12 947 300	13 330 000	13 751 000	13 405 000	14 831	18 030	25 599	26 506	TURKEY
CHYPRE	140 544	148 000	65 000	58 000	150	164	106	97	CYPRUS
SYRIE	2 203 426	2 090 000	2 724 000	2 592 000	1 799	1 229	3 914	2 825	SYRIA
LIBAN	89 067	58 000	56 000	19 000	91	50	52	21	LEBANON
ISRAEL	146 964	138 000	110 000	93 000	252	200	301	167	ISRAEL
EGYPTE	1 353 836	1 920 000	1 979 000	2 051 000	6 076	7 385	8 124	8 968	EGYPT
LIBYE	502 613	375 000	555 000	407 000	126	113	215	235	LIBYA
TUNISIE	1 617 379	1 133 000	1 307 000	1 807 000	693	718	1 196	2 124	TUNISIA
ALGERIE	2 837 866	3 064 000	3 979 000	3 524 000	1 771	1 882	2 206	3 058	ALGERIA
MAROC	4 361 733	4 629 000	4 462 000	4 592 000	3 583	4 558	4 479	4 878	MOROCCO
TOTAL	56 016 247	56 444 000	57 508 000	56 624 000	90 317	112 995	151 976	164 501	TOTAL

SOURCE : F.A.O., ANNUAIRES DE LA PRODUCTION / PRODUCTION YEARBOOKS

BALANCE COMMERCIALE AGRICOLE 1983

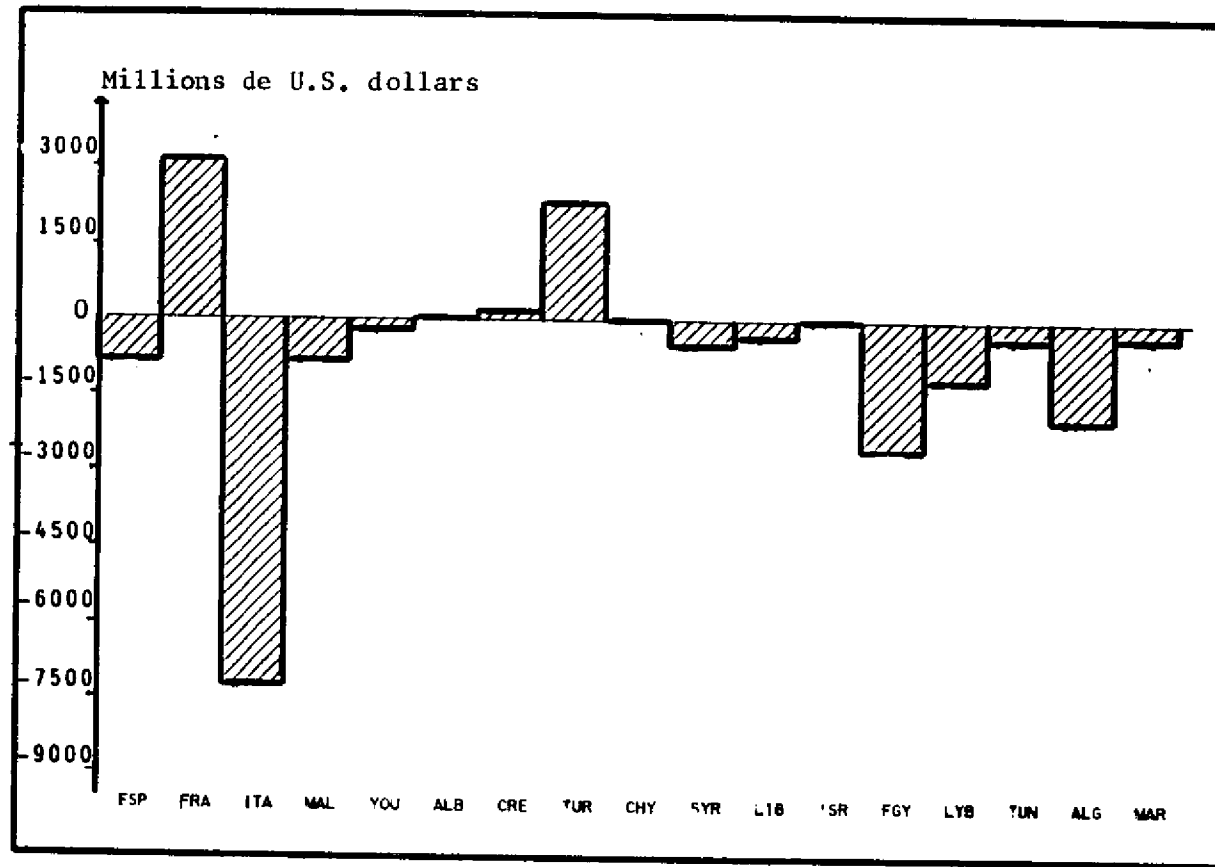

F.A.O.

PRODUCTION DE BLE  
WHEAT PRODUCTION  
-----  
(1000 TONNES / 1000 TONS)

T. 28

	1970	1978	1979	1980	1981	1982	1983	1984	1985	
ESPAGNE	4 734	4 806	4 082	5 901	3 409	4 410	4 330	6 052	5 326	SPAIN
FRANCE	14 112	20 970	19 393	23 668	22 857	25 342	24 781	32 977	29 030	FRANCE
ITALIE	9 756	9 332	9 140	9 291	8 830	8 903	8 514	10 047	8 516	ITALY
MALTE	2	3	3	3	3	3	3	5	5	MALTA
YUGOSLAVIE	4 760	5 355	4 512	5 078	4 270	5 218	5 519	5 595	4 859	YUGOSLAVIA
ALBANIE	242	350	420	440	489	524	583	580	530	ALBANIA
GRECE	1 867	2 660	2 397	2 931	2 780	2 983	2 026	2 646	1 792	GREECE
TURQUIE	11 423	16 764	17 619	17 455	17 000	17 542	16 400	17 235	17 032	TURKEY
CHYPRE	73	33	21	20	19	19	18	17	17	CYPRUS
SYRIE	825	1 651	1 319	2 229	2 087	1 556	1 612	1 068	1 714	SYRIA
LIBAN	32	45	40	40	22	23	23	18	15	LEBANON
ISRAEL	160	169	133	250	215	147	335	130	110	ISRAEL
EGYPTE	1 509	1 943	1 856	1 796	1 938	2 017	1 996	1 815	1 874	EGYPT
LIBYE	41	99	110	141	123	160	120	184	149	LIBYA
TUNISIE	553	720	680	869	963	916	618	711	1 400	TUNISIA
ALGERIE	1 359	1 083	1 080	1 301	1 295	980	810	1 200	1 650	ALGERIA
MAROC	1 819	1 876	1 796	1 811	892	2 183	1 971	1 989	2 400	MOROCCO
TOTAL	53 267	67 859	64 601	73 224	67 192	72 926	69 659	82 269	76 419	TOTAL

SOURCE : F.A.O., ANNUAIRES DE LA PRODUCTION / PRODUCTION YEARBOOKS

EXPORTATIONS ET IMPORTATIONS DE BLE  
EXPORTS AND IMPORTS OF WHEAT

(TONNES/TONS)

T. 29

EXPORTATIONS / EXPORTS

	1978	1979	1980	1981	1982	1983	1984	
ESPAGNE	9 010	1 810	45 150	537 780	84 300	300 540	50 000	SPAIN
FRANCE	6 394 100	7 247 380	9 888 590	12 785 000	10 736 000	13 409 310	13 616 580	FRANCE
ITALIE	5 100	61 470	9 730	25 860	134 870	49 940	26 960	ITALY
YUGOSLAVIE	78 170	6 610	6 640	52 500	780	200 000	360	YUGOSLAVIA
GRECE	149 500	109 730	250 000	81 600	463 600	660 370	293 200	GREECE
TURQUIE	1 921 190	686 020	338 040	315 540	296 210	609 900	291 960	TURKEY
CHYPRE						10		CYPRUS
SYRIE	19 860	990		140	10 090			SYRIA
LIBAN	3 000	5 000						LEBANON
ISRAEL	40	60		50	10	40	6 000	ISRAEL

IMPORTATIONS / IMPORTS

	1978	1979	1980	1981	1982	1983	1984	
ESPAGNE	226 700	225 260	304 870	211 200	216 000	49 670	143 400	SPAIN
FRANCE	609 130	490 010	703 060	694 040	1 069 630	546 820	440 580	FRANCE
ITALIE	3 568 770	2 934 380	3 133 860	3 016 000	3 416 070	2 800 640	4 018 920	ITALY
MALTE	54 750	46 110	36 160	39 610	60 230	33 160	46 510	MALTA
YUGOSLAVIE	3 030	416 530	1 348 580	411 680	829 210	351 440	2 000	YUGOSLAVIA
ALBANIE		10 000						ALBANIA
GRECE		20		180	29 450	3 280	31 100	GREECE
TURQUIE				272 310	525 280	12 910	835 990	TURKEY
CHYPRE	57 000	63 000	57 000	59 740	53 750	50 200	85 290	CYPRUS
SYRIE	143 650	9 600	27 000	46 170	16 710	648 080	950 000	SYRIA
LIBAN	288 000	322 000	318 000	427 000	310 000	169 050	345 000	LEBANON
ISRAEL	493 100	547 260	479 120	399 020	536 830	415 940	554 810	ISRAEL
EGYPTE	3 758 740	3 608 590	4 416 940	3 949 290	3 904 360	4 230 000	4 520 000	EGYPT
LIBYE	278 580	134 670	192 100	113 680	250 810	170 000	225 000	LIBYA
TUNISIE	553 880	707 360	607 070	545 990	621 170	898 500	762 520	TUNISIA
ALGERIE	1 571 860	1 482 960	1 622 000	1 312 900	1 933 910	2 128 570	2 005 520	ALGERIA
MAROC	1 554 860	1 496 970	1 651 500	2 262 090	1 598 480	1 738 180	2 300 000	MOROCCO

SOURCE : F.A.O., ANNUAIRES DU COMMERCE / TRADE YEARBOOKS

TABLEAU 30

Les données de ce tableau se rapportent à la production totale de viande provenant des animaux abattus commercialement ou sacrifiés à la ferme, sur le territoire national et indépendamment de leur origine.

TABLE 30

Data in this table relate to total meat production, that is from both commercial or farmer slaughter, on the national area and irrespective of their origin.



PRODUCTION TOTALE DE VIANDE  
MEAT TOTAL PRODUCTION

(1000 TONNES / 1000 TONS)

T. 30

	1965	1970	1976	1978	1980	1982	1985	
ESPAGNE	793	1 403	2 020	2 223	2 410	2 683	2 577	SPAIN
FRANCE	3 546	4 079	4 836	4 893	5 397	5 562	5 499	FRANCE
ITALIE	1 585	2 470	2 976	3 224	3 511	3 560	3 792	ITALY
MALTE	6	9	10	12	13	7	9	MALTA
YUGOSLAVIE	745	961	1 190	1 444	1 426	1 496	1 592	YUGOSLAVIA
ALBANIE		52		57	58	73	77	ALBANIA
GRECE	189	313	444	501	513	528	522	GREECE
TURQUIE	528	649	774	797	945	912	907	TURKEY
CHYPRE	12	32	35	41	43	50	51	CYPRUS
SYRIE	62	70	93	118	135	200	207	SYRIA
LIBAN	48	51	31	43	54	53	79	LEBANON
ISRAEL	83	121	191	218	207	205	201	ISRAEL
EGYPTE	314	386	417	427	435	490	597	EGYPT
LIBYE	18	46	48	94	119	140	153	LIBYA
TUNISIE	46	55	104	92	93	115	110	TUNISIA
ALGERIE	84	108	132	146	155	181	219	ALGERIA
MAROC	156	201	185	221	242	293	335	MOROCCO
TOTAL	8 213	11 006	13 488	14 551	15 756	16 548	16 927	TOTAL

SOURCE : F.A.O., ANNUAIRES DE LA PRODUCTION / PRODUCTION YEARBOOKS

TABLEAU 31

Les chiffres relatifs à la production de légumes et melons se rapportent aux légumes cultivés principalement pour la consommation humaine; les légumes cultivés expressément pour l'alimentation animale en sont donc exclus.

Les données se rapportent à la production destinée surtout à la vente; les cultures pratiquées dans les potagers et les petits jardins familiaux, et principalement destinés à la consommation familiale, en sont donc exclues.

Les données relatives à la production de fruits concernent la production totale de fruits frais utilisés soit directement pour la consommation humaine et animale, soit pour la fabrication de certains produits (fruits séchés, jus de fruits, confitures, ...); les données se rapportent aux cultures pratiquées principalement en vue de vente; la production des arbres disséminés, principalement destinée à la consommation familiale, en est donc exclue.

Les chiffres relatifs à la production de fruits à coque se rapportent le plus souvent aux seuls fruits à coque cultivés pour la vente.

TABLE 31

Production data on vegetables and melons relate to vegetable crops grown mainly for human consumption; vegetables explicitly cultivated for animal feed are therefore excluded.

Data refer to crops grown mainly for sale; thus crops cultivated in kitchen gardens or family gardens mainly for household consumption are excluded.

Production data on fruits refer to total production of fresh fruit, whether finally used for food or feed, or processed into different products (dry fruit, juice, jam, ...); data refer to crops grown mainly for sale; thus data on production from scattered trees used for home consumption are excluded.

Production data on tree nuts generally refer only to crops grown for sale.

PRODUCTION DE FRUITS ET LEGUMES  
FRUITS AND VEGETABLES PRODUCTIONS

(1000 TONNES / 1000 TONS)

T. 31

	LEGUMES ET MELONS VEGETABLES AND MELONS			FRUITS			FRUITS A COQUES TREENUTS			
	1970	1980	1985	1970	1980	1985	1970	1980	1985	
ESPAGNE	6 491	8 428	9 104	8 369	12 274	12 177	250	285	364	SPAIN
FRANCE	7 154	6 913	7 391	15 206	15 149	13 788	89	86	45	FRANCE
ITALIE	12 030	14 198	14 677	18 919	21 275	18 749	413	376	279	ITALY
MALTE	38	45	47	10	8	9				MALTA
YUGOSLAVIE	2 102	2 881	2 747	2 958	2 799	2 346	44	21	34	YUGOSLAVIA
ALBANIE	225	386	186	116	125	166	4	5	5	ALBANIA
GRECE	2 521	3 624	4 429	2 974	3 284	3 885	68	85	92	GREECE
TURQUIE	9 002	13 290	16 440	6 110	6 925	8 092	373	472	444	TURKEY
CHYPRE	123	147	119	456	462	569	5	3	5	CYPRUS
SYRIE	919	2 289	3 210	370	624	1 005	13	28	61	SYRIA
LIBAN	270	280	387	564	772	708	5	9	7	LEBANON
ISRAEL	600	744	906	1 610	1 895	1 957	3	6	5	ISRAEL
EGYPTE	5 330	7 329	8 330	1 570	2 443	2 871	2	2	3	EGYPT
LIBYE	205	553	549	94	157	221	4	5	5	LIBYA
TUNISIE	599	1 016	1 247	345	545	595	10	37	44	TUNISIA
ALGERIE	524	777	1 129	2 016	1 203	1 316	3	4	8	ALGERIA
MAROC	892	1 363	1 427	1 350	1 606	1 638	13	8	14	MOROCCO
TOTAL	49 025	64 263	72 325	63 037	71 546	70 092	1 299	1 432	1 415	TOTAL

SOURCE : F.A.O., ANNUAIRES DE LA PRODUCTION / PRODUCTION YEARBOOKS

TABLEAU 32

Pour certains pays, dont l'Algérie et la France, les chiffres relatifs à la production de "raisins" sont des estimations fondées sur des informations disponibles concernant la production de vin de table, de raisins secs et de vin.

Dans la plupart des pays grands producteurs de vin, la production est dérivée des quantités de raisins pressés à la vendange. Les lacunes ont été comblées par l'utilisation des déclarations fiscales ou des estimations commerciales.

TABLE 32

For certain countries, such as Algeria and France, estimates on "grapes production" are based on information available on the production of table grapes, dry grapes and wine.

In most of the major wine growing countries, wine production is estimated from the quantity of grapes crushed in harvest time. For some countries, gaps have been filled by using tax returns or trade estimates.

PRODUCTION DE RAISINS ET DE VIN  
GRAPES AND WINE PRODUCTION

(1000 TONNES / 1000 TONS)

T. 32

	RAISINS GRAPES				VIN WINE				
	1965	1970	1980	1985	1965	1970	1980	1985	
ESPAGNE	4 233	4 048	6 522	5 345	2 612	2 485	4 243	3 327	SPAIN
FRANCE	9 576	9 706	10 400	10 000	6 238	6 298	7 155	6 859	FRANCE
ITALIE	9 833	10 638	12 830	10 360	6 225	6 825	7 900	6 550	ITALY
MALTE	4	4	3	3	2	2	1	2	MALTA
YUGOSLAVIE	1 134	1 232	1 439	962	526	603	678	366	YUGOSLAVIA
ALBANIE		61	61	83		12	21	23	ALBANIA
GRECE	1 390	1 569	1 420	1 687	363	454	440	530	GREECE
TURQUIE	3 081	3 779	3 350	3 303	37	44	30	38	TURKEY
CHYPRE	108	190	210	210	27	45	62	60	CYPRUS
SYRIE	219	221	288	486		14	30	30	SYRIA
LIBAN	90	98	140	165	4	4	4	5	LEBANON
ISRAEL	72	69	78	92	31	33	29	33	ISRAEL
EGYPTE	103	115	280	320	3	6	2	2	EGYPT
LIBYE	6	7	14	20	3	1			LIBYA
TUNISIE	259	125	135	120	173	79	68	67	TUNISIA
ALGERIE	1 707	1 263	372	469	1 260	888	260	220	ALGERIA
MAROC	392	213	250	220	252	103	102	70	MOROCCO
TOTAL	32 206	33 338	37 792	33 845	17 755	17 896	21 025	18 182	TOTAL

SOURCE : F.A.O., ANNUAIRES DE LA PRODUCTION / PRODUCTION YEARBOOKS

PRODUCTION D'OLIVES ET D'HUILE D'OLIVE  
OLIVES AND OLIVE OIL PRODUCTION

(1000 TONNES / 1000 TONS)

T. 33

	OLIVES				HUILE D'OLIVES OLIVES OIL				
	1965	1970	1980	1985	1965	1970	1980	1985	
ESPAGNE	1 774	1 897	2 435	1 824	387	419	488	387	SPAIN
FRANCE	7	16	15	8	1	2	2	1	FRANCE
ITALIE	2 192	2 530	3 124	2 600	432	553	613	537	ITALY
YUGOSLAVIE	29	10	13	15	5	2	2	2	YUGOSLAVIA
ALBANIE		33	50	40		4	7	7	ALBANIA
GRECE	982	876	1 270	1 420	181	178	281	290	GREECE
TURQUIE	537	438	1 050	600	91	86	185	73	TURKEY
CHYPRE	15	14	18	20	2	2	3	3	CYPRUS
SYRIE	85	110	320	185	22	23	73	38	SYRIA
LIBAN	44	48	60	20	9	11	10	4	LEBANON
ISRAEL	14	13	43	31	2	1	2	1	ISRAEL
EGYPTE	10	7	6	7					EGYPT
LIBYE	56	38	162	128	11	7	16	26	LIBYA
TUNISIE	315	476	837	480	70	103	165	115	TUNISIA
ALGERIE	147	150	140	140	18	21	19	24	ALGERIA
MAROC	181	329	300	260	21	41	28	31	MOROCCO
TOTAL	6 390	6 985	9 843	7 778	1 252	1 453	1 894	1 539	TOTAL

SOURCE : F.A.O., ANNUAIRES DE LA PRODUCTION / PRODUCTION YEARBOOKS

TABLEAU 34

Les chiffres relatifs au cheptel des bovins, des ovins, ou des caprins, comprennent, pour chaque catégorie, tous les animaux de cette catégorie quel que soit leur âge, leur emplacement ou le but de leur élevage.

TABLE 34

Data on cattle, sheep or goats livestock numbers refer, for each category, to all domestic animals irrespective of their age, their place or the purpose of their breeding.

ELEVAGE  
LIVESTOCK

(1000 TETES / 1000 HEADS)

T. 34

	BOVINS CATTLE			OVINS SHEEP			CAPRINS GOATS			
	1975	1980	1985	1975	1980	1985	1975	1980	1985	
ESPAGNE	4 412	4 679	5 004	16 103	15 820	17 485	2 313	2 100	2 619	SPAIN
FRANCE	23 939	24 009	23 099	10 582	11 799	10 824	958	1 110	962	FRANCE
ITALIE	8 336	8 719	9 106	7 985	9 110	9 500	949	978	1 089	ITALY
MALTE	12	15	14	8	5	5	10	7	5	MALTA
YUGOSLAVIE	5 769	5 436	5 199	7 953	7 354	7 678	120	125	125	YUGOSLAVIA
ALBANIE	463	475	614	1 163	1 170	1 204	672	670	703	ALBANIA
GRECE	1 219	950	757	8 334	8 000	7 900	4 519	4 465	4 660	GREECE
TURQUIE	14 490	15 567	17 300	40 666	46 026	40 391	18 736	18 775	13 100	TURKEY
CHYPRE	32	41	44	442	515	500	333	360	360	CYPRUS
SYRIE	552	770	740	5 865	8 800	13 665	818	1 000	1 060	SYRIA
LIBAN	60	110	45	197	280	135	274	380	450	LEBANON
ISRAEL	291	301	310	200	230	230	140	130	128	ISRAEL
EGYPTE	2 100	2 040	2 800	1 923	1 692	2 500	1 321	1 700	2 650	EGYPT
LIBYE	178	180	200	4 039	6 000	5 500	1 567	1 500	900	LIBYA
TUNISIE	880	914	620	5 726	4 967	5 220	1 017	922	940	TUNISIA
ALGERIE	976	1 433	1 750	9 265	12 500	18 000	2 319	2 850	3 010	ALGERIA
MAROC	3 547	3 680	2 600	15 023	16 100	12 000	6 517	6 070	4 500	MOROCCO
TOTAL	67 256	69 319	70 202	135 474	150 368	152 737	42 583	43 142	37 261	TOTAL

SOURCE : F.A.O., ANNUAIRES DE LA PRODUCTION / PRODUCTION YEARBOOKS



PECHE  
FISHERY  
-----  
(TONNES / TONS)

T. 35

	PECHE MARITIME MARITIME FISHERY				PECHE EN MEDITERRANEE FISHERY IN MEDITERRANEAN				
	1970	1975	1980	1984	1970	1975	1980	1984	
ESPAGNE	1 522 200	1 497 359	1 231 780	1 243 581	124 200	139 410	149 606	168 240	SPAIN
FRANCE	782 500	784 495	765 676	738 813	45 600	46 828	46 394	46 423	FRANCE
ITALIE	383 200	386 672	413 236	451 223	320 300	351 976	352 631	409 440	ITALY
MALTE	1 200	1 506	1 054	1 216	1 200	1 506	1 054	1 216	MALTA
YUGOSLAVIE	26 700	32 251	34 968	48 420	26 700	32 251	34 968	48 420	YUGOSLAVIA
ALBANIE	4 000	4 000	4 000	4 000	4 000	4 000	4 000	4 000	ALBANIA
GRECE	91 500	86 482	95 131	91 380	59 100	62 666	73 069	82 635	GREECE
TURQUIE	165 300	103 226	394 600	520 437	55 660(*)	25 876(*)	64 831(*)	83 788(*)	TURKEY
CHYPRE	1 300	919	1 305	2 205	1 300	919	1 305	2 205	CYPRUS
SYRIE	1 000	826	976	923	1 000	826	976	923	SYRIA
LIBAN	2 200	2 400	1 700	1 200	2 200	2 400	1 700	1 200	LEBANON
ISRAEL	10 300	9 615	12 053	9 710	3 200	3 200	3 702	4 596	ISRAEL
EGYPTE	27 200	25 910	32 249	26 146	12 000	5 384	17 466	12 538	EGYPT
LIBYE	5 500	4 803	5 200	7 800	5 500	4 803	5 200	7 800	LIBYA
TUNISIE	24 400	44 500	60 154	74 944	24 400	44 500	60 154	74 944	TUNISIA
ALGERIE	25 700	37 693	48 000	75 000	25 700	37 693	48 000	75 000	ALGERIA
MAROC	250 200	224 895	329 680	466 130	10 300	15 202	27 316	41 788	MOROCCO
TOTAL	3 324 400	3 247 552	3 431 762	3 763 128	722 360	779 440	892 372	1 065 156	TOTAL

(\*) : estimation Plan Bleu / Blue Plan assesment

SOURCE : F.A.O., ANNUAIRES DES PECHEES / FISHERIES YEARBOOKS

INDUSTRIE

INDUSTRY

PRODUCTION DE CIMENT  
CEMENT PRODUCTION

(1000 TONNES / 1000 TONS)

T. 36

	1970	1975	1980	1982	1983	
ESPAGNE	16 702	24 093	28 008	29 604	31 212	SPAIN
FRANCE	29 009	29 708	29 104	26 141	24 503	FRANCE
ITALIE	33 076	34 235	41 862	40 245	39 763	ITALY
YUGOSLAVIE	4 399	7 065	9 716	16 306	9 588	YUGOSLAVIA
ALBANIE	340	650	1 000	1 088	1 088	ALBANIA
GRECE	4 848	7 942	11 591	13 212	14 196	GREECE
TURQUIE	6 373	10 833	14 802	15 778	13 595	TURKEY
CHYPRE	266	611	1 233	1 068	943	CYPRUS
SYRIE	964	994	1 995	2 850	3 719	SYRIA
LIBAN	1 339	1 656	2 200	2 000	1 000	LEBANON
ISRAEL	1 384	2 191	2 092	2 189	2 058	ISRAEL
EGYPTE	3 684	3 579	3 638	4 260	4 080	EGYPT
LIBYE	95	615	1 787	3 992	3 093	LIBYA
TUNISIE	547	620	1 780	1 834	2 532	TUNISIA
ALGERIE	928	949	4 156	3 743	4 776	ALGERIA
MAROC	1 421	2 028	3 561	3 708	3 848	MOROCCO
TOTAL	105 375	127 769	158 525	168 018	159 994	TOTAL

SOURCE : ANNUAIRES STATISTIQUES DES NATIONS UNIES / UNITED NATIONS STATISTICAL YEARBOOKS

TABLEAU 37

Les données se rapportent en général au Fer contenu dans les minerais marchands extraits.

TABLE 37

Data generally refer to the Iron content of marketable ores mined.

PRODUCTION DE FER  
IRON ORE PRODUCTION  
-----  
(1000 TONNES / 1000 TONS)

T. 37

	1965	1970	1975	1980	1982	1983	
ESPAGNE	2 764	3 514	4 281	4 372	3 690	3 652	SPAIN
FRANCE	19 348	17 759	15 309	9 100	6 200	5 174	FRANCE
ITALIE	420	318	259	76	2	0	ITALY
YUGOSLAVIE	914	1 301	1 928	1 413	1 680	1 529	YUGOSLAVIA
GRECE	21	380	817	625	221	572	GREECE
TURQUIE	876	1 663	1 300	1 427	1 646	2 207	TURKEY
EGYPTE	254	226	560	888	1 102	1 033	EGYPT
TUNISIE	609	422	326	211	147	169	TUNISIA
ALGERIE	1 637	1 546	1 728	1 867	2 103	1 966	ALGERIA
MAROC	567	522	336	46	132	102	MOROCCO
TOTAL	27 410	27 651	26 844	20 025	16 923	16 404	TOTAL

SOURCE : ANNUAIRES STATISTIQUES DES NATIONS UNIES / UNITED NATIONS STATISTICAL YEARBOOKS

TABLEAU 38

Les données de l'acier brut comprennent l'acier brut pour moulage et l'acier brut en lingot.

TABLE 38

Data on crude steel include both lingots and steel for castings.

PRODUCTION D'ACIER  
CRUDE STEEL PRODUCTION  
-----  
(1000 TONNES / 1000 TONS)

	1965	1970	1975	1980	1982	1983	
ESPAGNE	3 516	7 394	11 115	12 553	13 449	13 262	SPAIN
FRANCE	19 604	23 773	21 528	23 176	18 402	17 582	FRANCE
ITALIE	12 681	17 277	21 836	26 501	24 188	21 810	ITALY
YUGOSLAVIE	1 769	2 228	2 916	2 306	2 023	2 002	YUGOSLAVIA
GRECE	210	435	721	935	910	755	GREECE
TURQUIE	581	1 312	1 457	1 700	1 646	2 479	TURKEY
ISRAEL	84	120	60	120	90	150	ISRAEL
EGYPTE	179	300	348	800	1 000	125	EGYPT
TUNISIE		100	129	178	105	163	TUNISIA
ALGERIE	23	31	126	370	868	600	ALGERIA
MAROC	1	1	1	6	6	6	MOROCCO
TOTAL	38 648	52 971	60 237	68 645	62 687	58 934	TOTAL

SOURCE : ANNUAIRES STATISTIQUES DES NATIONS UNIES / UNITED NATIONS STATISTICAL YEARBOOKS

TABLEAU 39

Les données ont trait à la consommation apparente d'acier brut (c'est à dire : production + importations - exportations) et ne tiennent pas compte des variations de stocks.

TABLE 39

Data relate to the apparent consumption of crude steel (i.e. : production + imports - exports) and do not take in account changes in stocks.



CONSUMMATION D'ACIER  
STEEL CONSUMPTION  
-----  
(1000 TONNES / 1000 TONS)

	1970	1975	1980	1982	1983	1984	
ESPAGNE	8 544	10 909	8 731	8 557	9 343	6 599	SPAIN
FRANCE	23 236	18 538	20 048	17 246	15 037	15 160	FRANCE
ITALIE	21 113	17 778	26 107	20 415	18 158	20 872	ITALY
YUGOSLAVIE	3 425	5 301	5 684	5 225	5 269	4 972	YUGOSLAVIA
ALBANIE	77	120	192	169	141	93	ALBANIA
GRECE	883	1 290	1 988	1 473	2 038	1 477	GREECE
TURQUIE	1 781	3 078	3 345	3 254	4 155	5 065	TURKEY
SYRIE	270	469	864	147	306	688	SYRIA
LIBAN	276	291	349	344	432	554	LEBANON
ISRAEL	655	744	447	472	496	545	ISRAEL
EGYPTE	921	1 582	2 084	2 049	2 306	2 405	EGYPT
LIBYE	268	783	1 155	348	725	413	LIBYA
TUNISIE	173	322	667	407	540	569	TUNISIA
ALGERIE	736	1 404	2 291	1 610	2 171	1 897	ALGERIA
MAROC	334	488	594	315	694	846	MOROCCO

SOURCE : ANNUAIRES STATISTIQUES DES NATIONS UNIES / UNITED NATIONS STATISTICAL YEARBOOKS

TABLEAU 40

Les "voitures de tourisme" sont les véhicules automobiles à trois ou quatre roues, autres que les motocycles, destinés au transport des voyageurs, dont le nombre de places assises (y compris celle du conducteur) est inférieur à dix et qui sont construits entièrement ou principalement avec des pièces fabriquées dans le pays. Cette rubrique comprend les voitures destinées au transport des voyageurs exportées en pièces détachées pour être montées à l'étranger.

TABLE 40

"Passenger cars" means three-and four-wheeled road motor vehicles other than motorcycle combinations, intended for the transport of passengers and sitting not more than nine persons (including the driver), which are manufactured wholly or mainly from domestically produced parts. Passenger cars shipped in "knocked down" form for assembly abroad are included.

PRODUCTION DE VOITURES DE TOURISME  
PASSENGERS CARS PRODUCTION

(MILLIERS / THOUSANDS)

	1965	1970	1975	1980	1982	1983	
ESPAGNE	160	455	711	1 048	916	1 136	SPAIN
FRANCE	1 374	2 458	2 951	3 488	3 086	3 228	FRANCE
ITALIE	1 104	1 720	1 349	1 445	1 296	1 395	ITALY
YUGOSLAVIE	33	63	132	186	158	168	YUGOSLAVIA
TOTAL	2 671	4 695	5 143	6 167	5 456	5 927	TOTAL
PAYS DE REFERENCE							
USA	9 306	6 642	6 914	6 376	5 073	6 781	USA
RFA	2 734	3 528	2 905	3 530	3 771	3 875	GFR
JAPON	696	3 179	4 568	7 038	6 882	7 152	JAPAN
TOTAL	12 736	13 349	14 387	16 944	15 726	17 808	TOTAL
MONDE	19 100	22 640	25 480	28 999	26 822	29 800	WORLD

SOURCE : ANNUAIRES STATISTIQUES DES NATIONS UNIES / UNITED NATIONS STATISTICAL YEARBOOKS

ENERGIE  
ENERGY

# ENERGIE

CONSOMMATION D ENERGIE EN 1983

Kilogrammes Equivalent  
Charbon par habitant

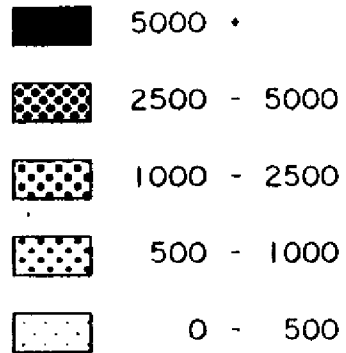

PLAN BLEU / U.N.

TABLEAUX 41 à 47

"L'énergie commerciale" est divisée en solides, liquides, gaz et électricité.

Les solides comprennent la houille, le lignite, la tourbe et le schiste bitumeux

Les liquides comprennent le pétrole brut et le condensats du gaz naturel.

Les gaz comprennent le gaz naturel

L'électricité primaire comprend celle produite par source hydraulique, nucléaire et géothermique.

TABLES 41 to 47

"Commercial energy" is divided into solids, liquids, gas and electricity.

Solids include hard coal, lignite and brown coal, peat and oil shale.

Liquids include crude petroleum and natural gas liquids.

Gas include natural gas.

Primary electricity include the one produced by hydroelectric, nuclear or geothermal power

CONSUMMATION D'ENERGIE COMMERCIALE PAR HABITANT  
 COMMERCIAL ENERGY CONSUMPTION PER CAPITA  
 -----  
 (KILOGRAMMES D'EQUIVALENT CHARBON / KILOGRAMS OF COAL EQUIVALENT)

	1970	1975	1980	1982	1983	1984	
ESPAGNE	1 467	2 127	2 359	2 314	2 130	2 180	SPAIN
FRANCE	3 806	3 776	4 409	3 938	3 832	3 923	FRANCE
ITALIE	2 646	2 925	3 112	3 042	3 051	3 105	ITALY
MALTE	920	933	1 252	1 595	1 194	1 521	MALTA
YUGOSLAVIE	1 408	1 762	2 152	2 185	2 313	2 484	YUGOSLAVIA
ALBANIE	603	798	1 131	1 226	1 250	1 283	ALBANIA
GRECE	1 108	1 742	2 088	2 083	2 179	2 243	GREECE
TURQUIE	476	656	718	749	744	865	TURKEY
CHYPRE	1 227	1 287	1 922	1 879	1 896	1 897	CYPRUS
SYRIE	377	650	835	989	930	902	SYRIA
LIBAN	676	993	951	635	743	854	LEBANON
ISRAEL	2 139	2 093	2 273	2 473	2 460	2 329	ISRAEL
EGYPTE	260	360	488	566	582	641	EGYPT
LIBYE	672	1 042	2 456	6 315	5 713	3 772	LIBYA
TUNISIE	288	429	639	642	631	671	TUNISIA
ALGERIE	316	615	1 327	569	624	707	ALGERIA
MAROC	187	255	319	296	301	296	MOROCCO

SOURCE : ANNUAIRES STATISTIQUES DES NATIONS UNIES / UNITED NATIONS STATISTICAL YEARBOOKS

CONSOMMATION D'ENERGIE  
1970-1982

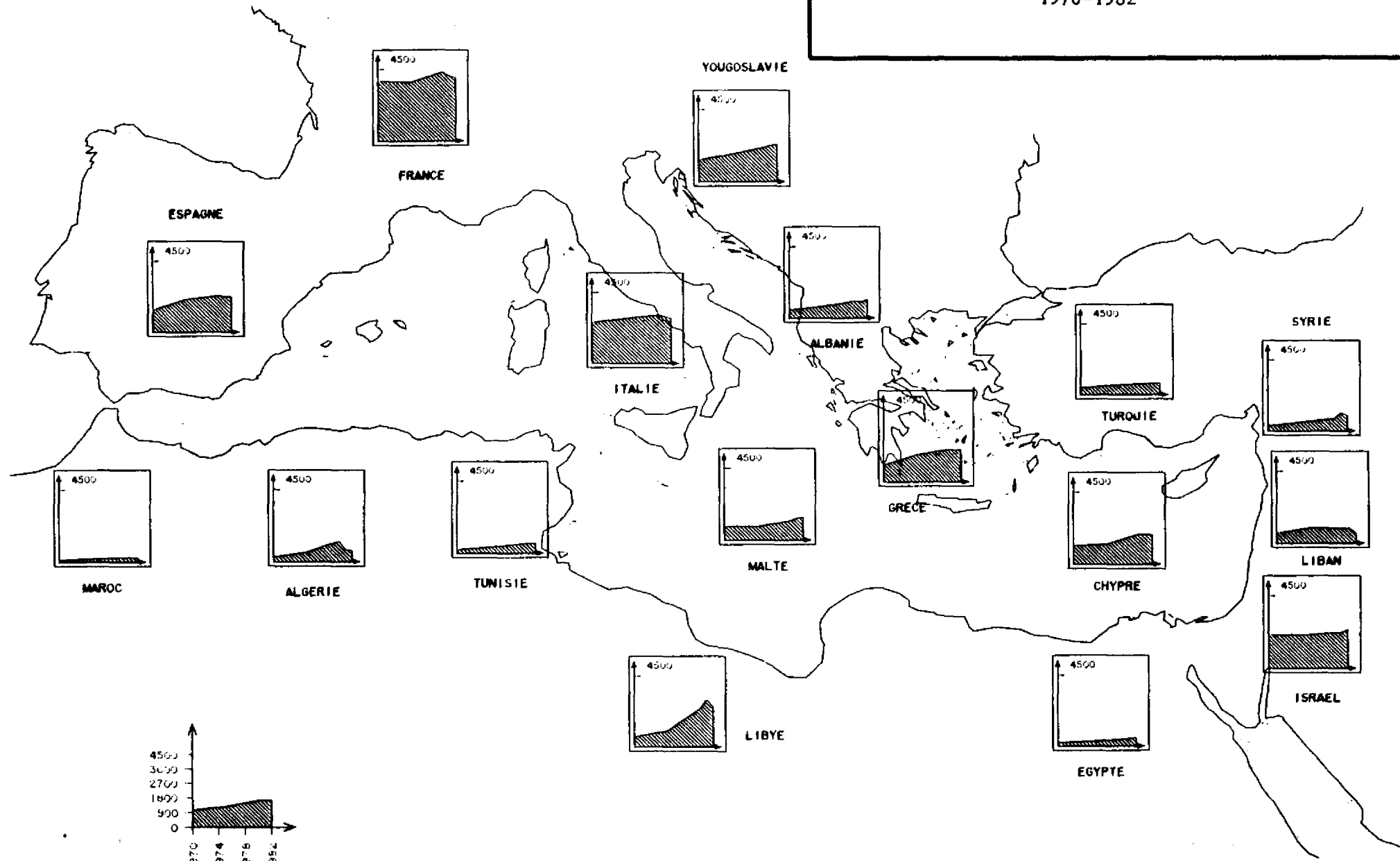

ANNUAIRES STATISTIQUES DES NATIONS UNIES

Kilogrammes Equivalent Charbon / Habitant



ENERGIE COMMERCIALE  
COMMERCIAL ENERGY

-----  
(1000 TONNES D'EQUIVALENT CHARBON / 1000 TONS OF COAL EQUIVALENT)

	PRODUCTION				CONSOMMATION				
	1970	1975	1980	1984	1970	1975	1980	1984	
ESPAGNE	14 124	18 498	21 246	26 723	49 551	76 452	88 374	84 420	SPAIN
FRANCE	60 798	47 856	50 298	62 403	193 300	199 420	237 254	213 688	FRANCE
ITALIE	25 801	27 241	26 274	28 036	142 045	163 386	174 861	176 218	ITALY
MALTE					300	306	462	578	MALTA
YUGOSLAVIE	21 438	25 426	28 583	34 795	28 687	37 640	48 042	57 201	YUGOSLAVIA
ALBANIE	2 653	3 653	4 985	7 198	1 288	1 935	3 089	3 829	ALBANIA
GRECE	2 033	3 745	4 760	8 573	9 741	15 757	20 142	22 173	GREECE
TURQUIE	11 957	13 199	14 400	17 643	16 814	26 249	31 927	42 201	TURKEY
CHYPRE					741	784	1 209	1 250	CYPRUS
SYRIE	6 176	14 010	12 502	14 259	2 362	4 837	7 345	9 193	SYRIA
LIBAN	108	98	105	72	1 670	2 748	2 538	2 258	LEBANON
ISRAEL	7 460	7 424	220	74	6 362	7 232	8 814	9 821	ISRAEL
EGYPTE	24 548	18 028	45 973	65 870	8 673	13 339	20 141	29 251	EGYPT
LIBYE	232 370	111 029	135 076	85 072	1 339	2 532	7 304	13 094	LIBYA
TUNISIE	6 050	7 042	8 752	8 589	1 475	2 407	4 084	4 725	TUNISIA
ALGERIE	72 450	74 605	102 121	99 975	4 553	10 310	24 772	15 046	ALGERIA
MAROC	726	906	975	1 004	2 860	4 406	6 395	6 774	MOROCCO
TOTAL	488 692	372 760	456 270	460 286	471 761	569 740	686 753	691 720	TOTAL

SOURCE : ANNUAIRES STATISTIQUES DES NATIONS UNIES / UNITED NATIONS STATISTICAL YEARBOOKS

COMMERCE D'ENERGIE COMMERCIALE  
TRADE OF COMMERCIAL ENERGY

T. 43

(1000 TONNES D'EQUIVALENT CHARBON / 1000 TONS OF COAL EQUIVALENT)

	IMPORTATIONS IMPORTS				EXPORTATIONS EXPORTS				
	1970	1975	1980	1984	1970	1975	1980	1984	
ESPAGNE	49 754	68 599	84 542	79 503	7 616	3 221	1 690	9 066	SPAIN
FRANCE	175 945	198 028	240 647	181 689	14 424	17 962	22 769	18 279	FRANCE
ITALIE	181 844	176 846	181 983	179 126	34 893	18 313	15 026	10 602	ITALY
MALTE	456	431	613	728					MALTA
YUGOSLAVIE	9 677	14 562	23 000	24 877	1 042	484	1 232	1 930	YUGOSLAVIA
ALBANIE	28	1 101	169	219	118	67	61	74	ALBANIA
GRECE	10 026	20 774	34 448	23 935	232	6 982	14 000	6 765	GREECE
TURQUIE	6 011	15 076	20 530	29 476	299	546	210	1 574	TURKEY
CHYPRE	806	879	1 402	1 405					CYPRUS
SYRIE	1 855	5 287	8 672	10 329	5 146	14 160	11 767	12 746	SYRIA
LIBAN	3 177	3 233	3 176	2 377	578	209	145		LEBANON
ISRAEL	1 547	1 904	12 975	12 985	287	331	788	990	ISRAEL
EGYPTE	5 890	4 938	1 918	3 046	21 360	9 142	13 689	23 490	EGYPT
LIBYE	696	979	921	2 191	232 034	106 522	124 556	72 348	LIBYA
TUNISIE	862	2 094	2 911	2 259	4 703	6 956	6 712	5 595	TUNISIA
ALGERIE	958	1 177	2 382	1 636	70 162	66 895	70 031	77 192	ALGERIA
MAROC	2 606	4 278	6 171	6 844	78	18	141	38	MOROCCO
TOTAL	452 138	499 412	626 460	562 625	392 972	251 808	282 817	240 689	TOTAL

SOURCE : ANNUAIRES STATISTIQUES DES NATIONS UNIES / UNITED NATIONS STATISTICAL YEARBOOKS

ENERGIE COMMERCIALE (SOLIDES)  
COMMERCIAL ENERGY (SOLIDS)

(1000 TONNES D'EQUIVALENT CHARBON / 1000 TONS OF COAL EQUIVALENT)

	PRODUCTION PRODUCTION				CONSOMMATION CONSUMPTION				
	1970	1975	1980	1984	1970	1975	1980	1984	
ESPAGNE	10 299	11 367	14 489	18 849	13 639	15 707	18 556	25 998	SPAIN
FRANCE	39 509	25 556	21 729	19 734	55 591	38 861	50 116	39 555	FRANCE
ITALIE	796	439	696	412	12 343	11 516	15 646	19 925	ITALY
MALTE					1		1	94	MALTA
VOUGOSLAVIE	14 097	15 361	16 382	21 284	15 644	17 782	19 548	25 506	YUGOSLAVIA
ALBANIE	303	448	750	888	324	460	919	1 106	ALBANIA
GRECE	1 709	3 498	4 341	6 175	2 119	4 136	4 770	7 642	GREECE
TURQUIE	6 432	7 974	9 586	12 954	6 501	7 769	10 395	14 756	TURKEY
CHYPRE								52	CYPRUS
SYRIE					2	3	4	6	SYRIA
LIBAN					4	10	5		LEBANON
ISRAEL					7	5	6	2 679	ISRAEL
EGYPTE					463	1 342	685	953	EGYPT
LIBYE							1	1	LIBYA
TUNISIE					137	118	133	76	TUNISIA
ALGERIE	13	8	7	7	366	298	607	1 209	ALGERIA
MAROC	433	652	680	820	455	665	623	1 041	MOROCCO
TOTAL	73 591	65 303	68 660	81 123	107 596	98 672	122 015	140 599	TOTAL

SOURCE : ANNUAIRES STATISTIQUES DES NATIONS UNIES / UNITED NATIONS STATISTICAL YEARBOOKS

ENERGIE COMMERCIALE (LIQUIDES)  
COMMERCIAL ENERGY (LIQUIDS)

T. 45

(1000 TONNES D'EQUIVALENT CHARBON / 1000 TONS OF COAL EQUIVALENT)

	PRODUCTION PRODUCTION				CONSOMMATION CONSUMPTION				
	1970	1975	1980	1984	1970	1975	1980	1984	
ESPAGNE	220	2 949	2 329	3 366	32 376	54 880	62 795	50 488	SPAIN
FRANCE	4 290	2 753	3 033	3 980	116 926	123 829	137 021	109 716	FRANCE
ITALIE	2 192	1 810	2 846	3 433	106 733	116 633	115 948	105 245	ITALY
MALTE					299	307	461	484	MALTA
YOUgosLAVIE	4 187	5 396	6 164	5 898	9 863	15 158	20 567	20 133	YUGOSLAVIA
ALBANIE	2 162	2 646	3 490	5 453	776	959	1 486	1 938	ALBANIA
GRECE				1 925	7 295	11 372	14 878	13 724	GREECE
TURQUIE	5 150	4 500	3 388	3 035	9 938	17 745	19 941	25 465	TURKEY
CHYPRE					741	784	1 209	1 198	CYPRUS
SYRIE	6 169	13 918	12 123	13 820	2 353	4 373	6 971	8 764	SYRIA
LIBAN					1 558	2 640	2 420	2 182	LEBANON
ISRAEL	7 298	7 351	29	13	6 195	7 164	8 637	7 112	ISRAEL
EGYPTE	23 856	17 131	43 384	60 884	7 519	10 341	16 867	23 312	EGYPT
LIBYE	232 370	106 544	130 491	78 936	1 339	2 532	5 695	8 657	LIBYA
TUNISIE	6 037	6 701	8 182	7 968	1 325	1 949	3 380	4 028	TUNISIA
ALGERIE	70 183	66 661	76 180	67 625	4 021	6 881	6 462	6 984	ALGERIA
MAROC	64	29	20	26	2 177	3 516	5 498	5 575	MOROCCO
TOTAL	364 178	238 389	291 659	256 362	311 434	381 063	430 236	395 005	TOTAL

SOURCE : ANNUAIRES STATISTIQUES DES NATIONS UNIES / UNITED NATIONS STATISTICAL YEARBOOKS

ENERGIE COMMERCIALE (GAZ)  
COMMERCIAL ENERGY (GAS)

(1000 TONNES D'EQUIVALENT CHARBON / 1000 TONS OF COAL EQUIVALENT)

	PRODUCTION PRODUCTION				CONSOMMATION CONSUMPTION				
	1970	1975	1980	1984	1970	1975	1980	1984	
ESPAGNE	52	2	1		170	1 761	2 766	3 549	SPAIN
FRANCE	9 236	9 845	9 854	8 419	13 081	25 005	34 054	37 197	FRANCE
ITALIE	17 007	18 982	16 287	17 791	16 676	28 909	36 076	42 078	ITALY
MALTE									MALTA
VOUGOSLAVIE	1 341	2 294	2 573	3 655	1 341	2 294	4 513	7 743	YUGOSLAVIA
ALBANIE	130	399	512	563	130	399	512	563	ALBANIA
GRECE				121				121	GREECE
TURQUIE			30	1			30	1	TURKEY
CHYPRE									CYPRUS
SYRIE			64	89			64	85	SYRIA
LIBAN									LEBANON
ISRAEL	163	73	191	61	163	73	191	61	ISRAEL
EGYPTE	113	61	1 383	3 693	113	61	1 383	3 693	EGYPT
LIBYE		4 484	4 585	6 142			1 608	4 436	LIBYA
TUNISIE	8	337	568	618	8	337	568	618	TUNISIA
ALGERIE	2 183	7 897	25 903	32 312	94	3 092	17 672	6 824	ALGERIA
MAROC	63	101	90	111	63	101	90	111	MOROCCO
TOTAL	30 296	44 475	62 041	73 576	31 839	62 032	99 527	107 080	TOTAL

SOURCE : ANNUAIRES STATISTIQUES DES NATIONS UNIES / UNITED NATIONS STATISTICAL YEARBOOKS

ENERGIE COMMERCIALE (ELECTRICITE)  
COMMERCIAL ENERGY (ELECTRICITY)

T. 47

(1000 TONNES D'EQUIVALENT CHARBON / 1000 TONS OF COAL EQUIVALENT)

	PRODUCTION PRODUCTION				CONSOMMATION CONSUMPTION				
	1970	1975	1980	1984	1970	1975	1980	1984	
ESPAGNE	3 553	4 180	4 427	4 508	3 366	4 104	4 257	4 385	SPAIN
FRANCE	7 763	9 703	15 683	30 270	7 701	10 010	16 064	27 220	FRANCE
ITALIE	5 806	6 010	6 444	6 401	6 293	6 327	7 192	8 970	ITALY
MALTE									MALTA
YUGOSLAVIE	1 813	2 376	3 464	3 957	1 839	2 406	3 413	3 818	YUGOSLAVIA
ALBANIE	58	160	234	295	58	116	172	221	ALBANIA
GRECE	324	248	419	352	327	249	495	667	GREECE
TURQUIE	374	724	1 396	1 654	374	736	1 561	1 978	TURKEY
CHYPRE									CYPRUS
SYRIE	7	92	315	354	7	92	307	337	SYRIA
LIBAN	108	98	105	72	108	98	113	76	LEBANON
ISRAEL					3	11	20	31	ISRAEL
EGYPTE	579	836	1 206	1 293	579	836	1 206	1 293	EGYPT
LIBYE									LIBYA
TUNISIE	5	4	3	4	5	4	3	4	TUNISIA
ALGERIE	71	39	31	31	71	39	31	30	ALGERIA
MAROC	166	124	184	46	165	124	184	46	MOROCCO
TOTAL	20 627	24 594	33 911	49 237	20 890	25 130	34 978	49 014	TOTAL

SOURCE : ANNUAIRES STATISTIQUES DES NATIONS UNIES / UNITED NATIONS STATISTICAL YEARBOOKS

LES PORTS PETROLIERS  
DE CHARGEMENT ET DE DECHARGEMENT

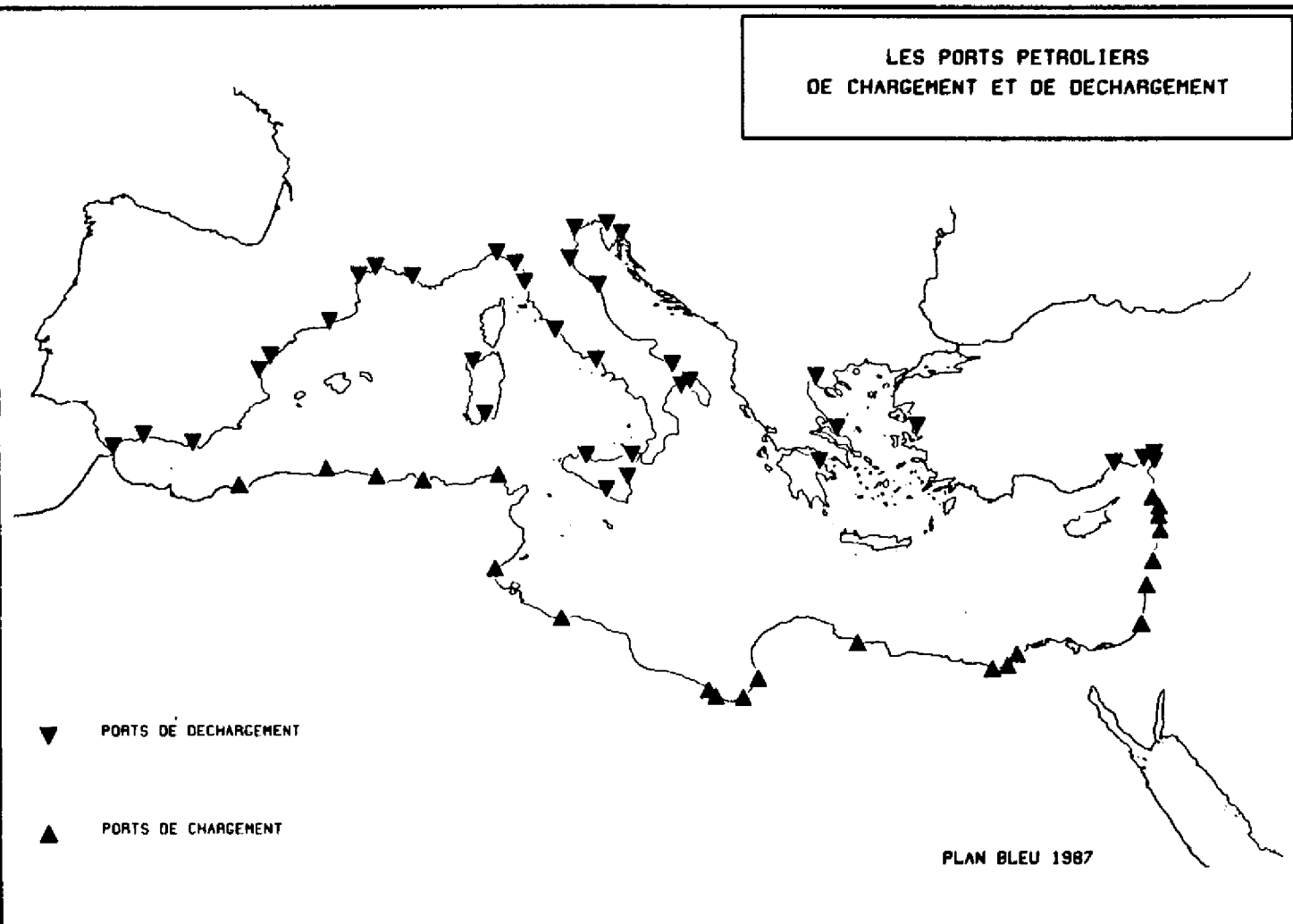

LES CENTRALES THERMIQUES EN PROJET  
SUR LE LITTORAL MEDITERRANEEN

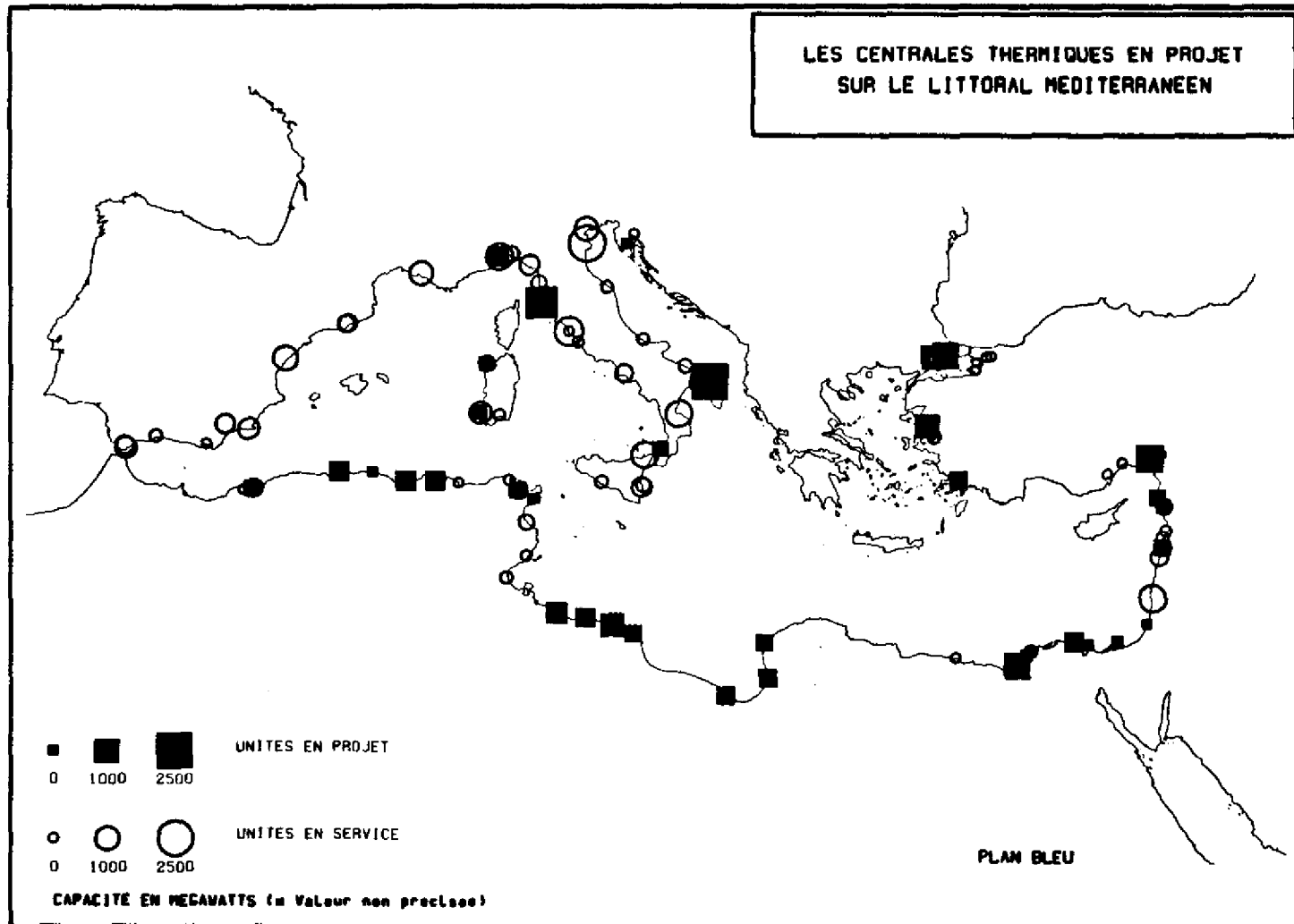



TABLEAUX 48 à 52

Les données sur le pétrole proviennent des numéros de la World Oil publiés le 15 Août de chaque année (valeurs révisées).

TABLES 48 to 52

Data on petroleum derived from the World Oil journals published on the August, 15th of each year (revised values)

CAPACITE DE RAFFINAGE  
1970-1984

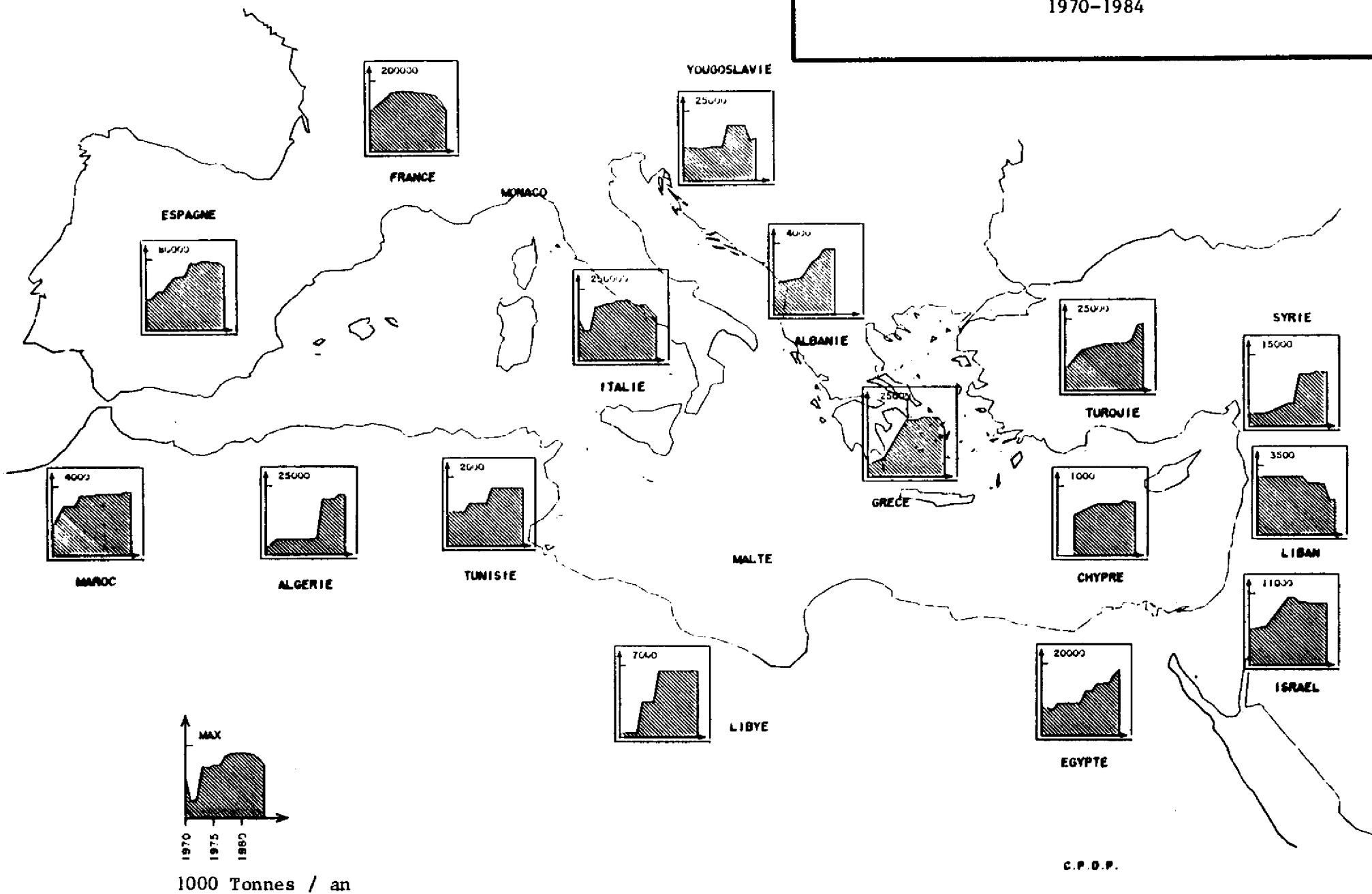

PRODUCTION QUOTIDIENNE MOYENNE DE PETROLE  
1955-1982

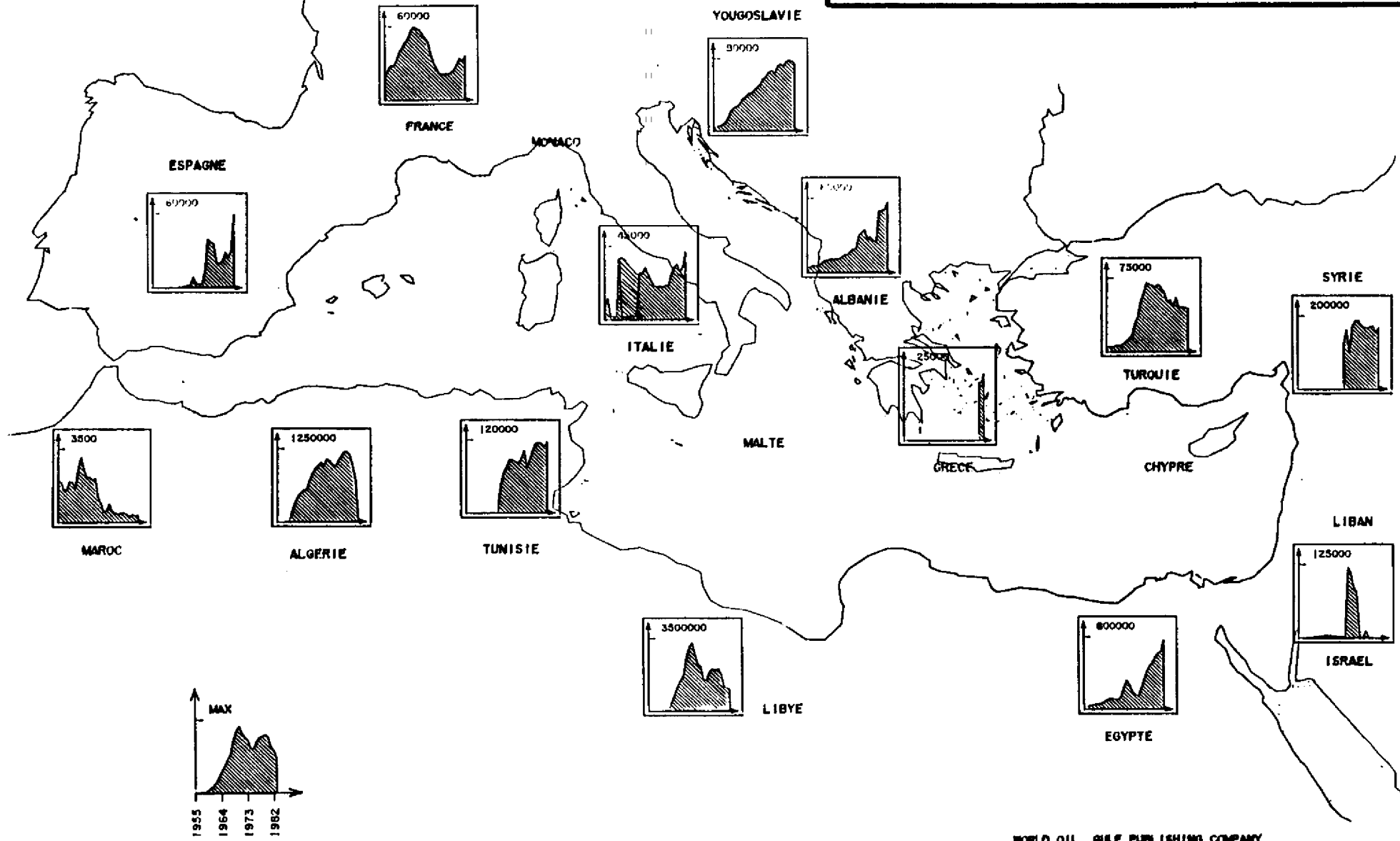

Barils /jour

WORLD OIL, GULF PUBLISHING COMPANY

CAPACITE DE RAFFINAGE  
REFINING CAPACITY

(1000 TONNES/AN - 1000 TONS/YEAR)

	1965	1970	1975	1980	1985	
ESPAGNE	13 000	34 800	59 600	78 100	64 400	SPAIN
FRANCE	128 887	116 500	169 500	166 050	108 800	FRANCE
ITALIE	66 000	150 200	200 125	195 600	135 000	ITALY
MALTE						MALTA
YUGOSLAVIE		12 500	12 500	20 200	14 800	YUGOSLAVIA
ALBANIE		1 800	2 100	3 700	3 700	ALBANIA
GRECE		4 625		21 310	19 500	GREECE
TURQUIE		7 375		16 830	23 600	TURKEY
CHYPRE				750	800	CYPRUS
SYRIE		2 950		11 100	11 390	SYRIA
LIBAN		3 000		2 590	850	LEBANON
ISRAEL		5 600		9 460	8 500	ISRAEL
EGYPTE	8 000	8 500	9 000	14 540	21 200	EGYPT
LIBYE	500	500	3 450	6 500	17 000	LIBYA
TUNISIE	1 000	1 000	1 250	1 690	1 690	TUNISIA
ALGERIE	2 875	2 875	5 790	21 900	21 900	ALGERIA
MAROC	1 650	1 650	3 500	7 700	7 700	MOROCCO

SOURCE : C.P.D.P., STATISTIQUES DE L'INDUSTRIE PETROLIERE

PRODUCTION DE PETROLE  
OIL PRODUCTION  
-----  
(1000 BARILS / 1000 BARRELS)

T. 49

	1955	1960	1965	1970	1975	1980	1985	
ESPAGNE			49	1 153	13 450	10 427	15 887	SPAIN
FRANCE	6 409	14 120	21 710	17 230	7 487	10 288	19 257	FRANCE
ITALIE	2 536	846	803	10 260	7 235	12 434	16 240	ITALY
MALTE								MALTA
YUGOSLAVIE	1 736	6 884	14 850	20 080	27 410	31 317	29 628	YUGOSLAVIA
ALBANIE	1 871	4 024	5 692	8 760	17 970	25 550	25 020	ALBANIA
GRECE							9 855	GREECE
TURQUIE	1 199	2 573	10 830	25 230	22 170	16 352	15 109	TURKEY
CHYPRE								CYPRUS
SYRIE					68 390	62 568	64 240	SYRIA
LIBAN	12							LEBANON
ISRAEL		900	1 469	475	28 540	128		ISRAEL
EGYPTE	12 740	22 560	44 790	119 200	84 350	212 345	326 770	EGYPT
LIBYE			445 300	1 211 000	540 100	666 709	383 250	LIBYA
TUNISIE				32 230	37 500	42 426	38 544	TUNISIA
ALGERIE	434	67 230	201 300	373 100	344 600	416 465	357 700	ALGERIA
MAROC	758	695	786	323	154	100	117	MOROCCO

SOURCE : WORLD OIL, GULF PUBLISHING COMPANY

TOTAL DES PUIITS FORES  
TOTAL DRILLED WELLS  
-----

	1955	1960	1965	1970	1975	1980	1985	
ESPAGNE	10	9	30	5	18	35	34	SPAIN
FRANCE	92	212	89	17	34	72	206	FRANCE
ITALIE	276	168	81	92	62	103	145	ITALY
MALTE								MALTA
YUGOSLAVIE								YUGOSLAVIA
ALBANIE								ALBANIA
GRECE					1	19	6	GREECE
TURQUIE	16	39	77	61	82	105	107	TURKEY
CHYPRE								CYPRUS
SYRIE			7		65	73	138	SYRIA
LIBAN								LEBANON
ISRAEL		21	22	8	8	11		ISRAEL
EGYPTE	13	53	31	68	50	87	221	EGYPT
LIBYE		131	365	245	84	192	65	LIBYA
TUNISIE	6			7	30	15	13	TUNISIA
ALGERIE	44	184	94	115	103	249	40	ALGERIA
MAROC	39	5	6	2	7	11	10	MOROCCO

SOURCE : WORLD OIL, GULF PUBLISHING COMPANY

PROFONDEUR FOREES  
 DRILLED DEPTH  
 -----  
 (METRES / METERS)

	1955	1960	1965	1970	1975	1980	1985	
ESPAGNE	12 276	27 086	56 093	21 503	52 470	76 555	65 147	SPAIN
FRANCE	134 192	387 960	181 236	49 035	76 972	161 092	438 603	FRANCE
ITALIE	250 431	270 796	180 043	266 367	146 895	256 032	335 280	ITALY
MALTE								MALTA
YUGOSLAVIE								YUGOSLAVIA
ALBANIE								ALBANIA
GRECE					2 898	55 631	13 508	GREECE
TURQUIE	16 366	71 718	141 712	113 375	158 292	149 496	224 735	TURKEY
CHYPRE								CYPRUS
SYRIE			14 078		156 462	123 149	240 391	SYRIA
LIBAN								LEBANON
ISRAEL		32 771	41 149	20 435	14 746	21 258		ISRAEL
EGYPTE	9 028	84 490	53 876	157 050	144 806	222 402	572 567	EGYPT
LIBYE		281 699	732 000	508 740	174 901	503 451	243 840	LIBYA
TUNISIE	10 848			18 148	71 510	48 280	47 146	TUNISIA
ALGERIE	69 650	449 875	203 147	348 310	249 013	618 035	69 647	ALGERIA
MAROC	56 391	11 540	11 464	4 616	16 163	8 440	27 510	MOROCCO

SOURCE : WORLD OIL, GULF PUBLISHING COMPANY

RESERVES DE PETROLE BRUT  
 CRUDE OIL RESERVES  
 -----  
 (1000 BARILS / 1000 BARRELS)

	1955	1960	1965	1970	1975	1980	1985	
ESPAGNE			20 000	100 000	262 332	132 675	38 746	SPAIN
FRANCE	150 000	185 000	190 000	120 000	55 381	102 747	233 913	FRANCE
ITALIE	125 000	346 000	10 000	305 000	328 190	361 898	779 339	ITALY
MALTE								MALTA
YUGOSLAVIE		106 000	163 000	315 000	370 350	376 061	253 681	YUGOSLAVIA
ALBANIE		75 000	70 000	90 000	142 115	306 600	201 750	ALBANIA
GRECE					136 875	50 000	30 100	GREECE
TURQUIE	85 000	60 000	500 000	200 000	99 328	274 830	584 610	TURKEY
CHYPRE								CYPRUS
SYRIE		50 000	500 000	1 320 000	2 708 000	1 452 028	1 540 000	SYRIA
LIBAN								LEBANON
ISRAEL	1 800	15 000	20 000	2 000	1 500	480		ISRAEL
EGYPTE	250 000	500 000	600 000	990 100	1 429 000	2 916 450	3 800 000	EGYPT
LIBYE		3 000 000	13 000 000	30 000 000	24 000 000	25 787 622	22 400 000	LIBYA
TUNISIE			250 000	380 000	2 323 000	2 180 593	1 780 000	TUNISIA
ALGERIE	2 000	4 600 000	6 300 000	8 098 000	10 000 000	7 293 900	5 020 000	ALGERIA
MAROC	7 000	7 000	10 000	9 000	853	1 325	456	MOROCCO

SOURCE : WORLD OIL, GULF PUBLISHING COMPANY





TABLEAU 53

Les chiffres de ce tableau sont fournis par la "Lloyd's Register of Shipping" (Londres).  
Les données se rapportent à la flotte marchande enregistrée dans chaque pays au 30 Juin de l'année indiquée.  
Elles sont exprimées en tonneaux de jauge brute (100 pieds cubes ou 2.83 mètres cubes).  
Les navires sans moteurs sont exclus, mais les voiliers avec moteurs auxilliaires sont compris.

TABLE 53

The figures of this table are issued from the "Lloyd's Register of Shipping" (London).  
Data refer to merchant fleets registered in each country on June,30th of the year stated.  
They are given in gross registered tons (1000 cubic feet or 2.83 cubic metres).  
Vessels without mechanical means of propulsion are excluded, but sailing vessels with auxilliary power are included.

LES TRANSPORTS MARITIMES  
MERCHANT SHIPPING

T. 53

(MILLIERS DE TONNEAUX DE JAUGE BRUTE)  
(THOUSANDS GROSS REGISTERED TONS)

	FLOTTE MARCHANDE FLEETS				FLOTTE PETROLIERE OIL TANKER FLEETS				
	1970	1975	1980	1984	1970	1975	1980	1984	
ESPAGNE	3 441	5 433	8 112	7 005	1 423	2 556	4 818	3 650	SPAIN
FRANCE	6 458	10 746	11 925	8 945	3 477	6 938	7 777	4 800	FRANCE
ITALIE	7 448	10 137	11 096	9 158	2 721	4 061	4 685	3 498	ITALY
MALTE	35	46	133	1 366				70	MALTA
YOUgosLAVIE	1 516	1 873	2 467	2 682	255	250	213	231	YUGOSLAVIA
GRECE	10 952	22 527	39 472	35 059	3 872	8 295	11 780	10 895	GREECE
TURQUIE	697	995	1 455	3 125	170	327	358	1 165	TURKEY
CHYPRE	1 138	3 221	2 091	6 728	121	526	112	3 180	CYPRUS
SYRIE	1	8	39	56					SYRIA
LIBAN	182	167	268	458				14	LEBANON
ISRAEL	714	451	450	563				1	ISRAEL
EGYPTE	238	301	556	779	79	106	129	104	EGYPT
LIBYE	4	242	890	855		221	796	745	LIBYA
TUNISIE	22	41	131	277					TUNISIA
ALGERIE	29	246	1 219	1 372		88	592	594	ALGERIA
MAROC	55	80	360	434		3	113	62	MOROCCO

SOURCE : ANNUAIRES STATISTIQUES DE NATIONS UNIES / UNITED NATIONS STATISTICAL YEARBOOKS

TABLEAU 54

Ce tableau donne la répartition de la flotte par principaux types de navires au milieu de l'année 1984. Seuls les navires de plus de 100 tonneaux de jauge brute sont comptabilisés. Ces chiffres sont issus des rapports de l'O.C.D.E., les Transports maritimes. Dans la répartition de l'année 1984, les bateaux de pêche sont inclus dans la rubrique "Divers".

TABLE 54

This table shows the shipping distribution in main vessel types in the middle of the years 1984. Only vessels of more than 100 gross registered tons are taking into account. These values are issued from the reports O.C.D.E., Maritimes Transports. In the 1984 distribution, fishing ships are included in the "miscellaneous" class.

REPARTITION DE LA FLOTTE EN 1984 (>1000 TJB)  
SHIPPING DISTRIBUTION IN 1984 (>1000 GRT)

T. 54

(1000 TJB/1000 GRT)

	PETROLIERS OIL TANKERS	MINERALIERS ORE CARRIERS	MARCHANDS MERCHANTS	DIVERS MISCELLANEOUS	TOTAL TOTAL	
ESPAGNE	3 650	1 278	1 184	893	7 005	SPAIN
FRANCE	4 800	1 625	1 639	882	8 945	FRANCE
ITALIE	3 498	3 389	1 126	1 145	9 158	ITALY
MALTE	70	623	656	17	1 366	MALTA
YUGOSLAVIE	231	1 045	1 336	71	2 682	YUGOSLAVIA
GRECE	10 895	16 439	6 917	807	35 059	GREECE
TURQUIE	1 165	1 069	709	182	3 125	TURKEY
CHYPRE	3 180	1 711	1 702	135	6 728	CYPRUS
LIBAN	14	63	309	72	458	LEBANON
ISRAEL	1	74	478	10	563	ISRAEL
EGYPTE	104	121	441	113	779	EGYPT
LIBYE	745		64	46	855	LIBYA
ALGERIE	594	81	203	495	1 372	ALGERIA

SOURCE : O.C.D.E. ,LES TRANSPORTS MARITIMES 1984 / O.E.C.D. ,MARITIME TRANSPORT 1984

TABLEAU 55

Les données se rapportent au trafic intérieur et international de toutes les lignes des pays; en sont donc exclues les lignes entièrement urbaines, les lignes privées, ...

"Voyageurs-Kilomètres": en sont exclus les voyageurs transportés gratuitement.

"Tonnes-Kilomètres" : en sont exclus les transports pour les besoins du service, le courrier, les bagages et les transports gratuits du matériel du gouvernement.

TABLE 55

Data relate to the domestic and international traffic on all railway lines within each country; lines entirely within urban unit and private lines are excluded.

The figures relating to "passenger-Kilometres" include all passengers except passengers carried without revenue.

Those relating to "ton-Kilometres" are freight net ton kilometres, and exclude service traffic, mail and non-revenue governmental stores.

CHEMINS DE FER : TRAFIC  
RAILWAYS : TRAFFIC

T. 55

(MILLIONS)

	VOYAGEURS-KILOMETRES PASSENGER-KILOMETRES				TONNES-KILOMETRES NETTES NET TON-KILOMETRES				
	1970	1975	1980	1984	1970	1975	1980	1984	
ESPAGNE	13 293	16 146	13 527	15 574	9 341	9 733	10 278	11 239	SPAIN
FRANCE	41 080	50 980	54 496	60 276	70 403	64 033	68 815	60 120	FRANCE
ITALIE	32 457	36 332	39 587	37 127	18 069	14 885	18 384	17 457	ITALY
VOUGOSLAVIE	10 939	10 284	10 392	11 734	19 253	21 638	25 018	28 731	YUGOSLAVIA
GRECE	1 531	1 553	1 464	1 652	688	931	814	770	GREECE
TURQUIE	5 561	4 736	6 012	6 277	5 556	7 355	5 028	7 532	TURKEY
SYRIE	86	136	382	757	102	152	578	966	SYRIA
ISRAEL	358	411	252	215	468	421	819	970	ISRAEL
EGYPTE	6 529	8 831	10 995	14 468 a	3 333	2 260	2 174	2 303 a	EGYPT
TUNISIE	442	588	862	744	1 328	1 283	1 698	1 688	TUNISIA
ALGERIE	1 013	1 128	2 070	1 774 b	1 404	1 740	2 461	2 750 b	ALGERIA
MAROC	521	835	936	1 612	2 647	2 890	3 834	4 575	MOROCCO

Note : a : 1983  
b : 1982

SOURCE : ANNUAIRES STATISTIQUES DES NATIONS UNIES / UNITED NATIONS STATISTICAL YEARBOOKS

TABLEAU 56

Les données sont fournies par l'Organisation de l'Aviation Civile Internationale (O.A.C.I.).

Les données relatives au "total des services réguliers" comprennent les services réguliers intérieurs ou internationaux des compagnies de Transports aériens enregistrés dans chaque pays.

Par "frêt", on entend toutes les marchandises transportées contre paiement.

TABLE 56

Data are issued from International Civil Aviation Organization (I.C.A.O.).

Data for "total scheduled services" cover both domestic and international scheduled services operated by airlines registered in each country.

"Freight" means all goods carried for remuneration.



AVIATION CIVILE  
CIVIL AVIATION

T. 56

SERVICES REGULIERS TOTAUX / TOTAL SCHEDULED SERVICES

	MILLIONS KMS PARCOURUS MILLIONS KMS FLOWNS			1000 PASSAGERS TRANSPORTES 1000 CARRIED PASSENGERS			MILLIONS TONNES-KM DE FRET MILLIONS FREIGHT TON-KM			
	1970	1980	1984	1970	1980	1984	1970	1980	1984	
ESPAGNE	105.1	164.3	156.5	6 347	15 089	14 284	90.8	389.7	483.2	SPAIN
FRANCE	211.8	276.3	270.4	9 108	19 521	23 646	474.6	1 985.8	2 797.7	FRANCE
ITALIE	144.0	139.2	132.6	6 744	9 956	12 594	275.2	522.9	689.4	ITALY
MALTE	3.2	6.0	5.1	128	401	364	2.4	4.1	3.5	MALTA
YUGOSLAVIE	17.2	34.8	29.8	1 106	3 087	2 944	5.8	38.4	73.8	YUGOSLAVIA
GRECE	29.7	40.1	47.5	1 615	4 891	6 878	31.1	61.4	68.6	GREECE
TURQUIE	13.6	14.5	25.1	1 036	1 254	2 575	4.6	10.3	26.3	TURKEY
CHYPRE	3.0	9.5	10.2	106	441	563	2.2	18.9	25.5	CYPRUS
SYRIE	3.8	10.5	8.8	139	465	464	1.0	16.2	11.3	SYRIA
LIBAN	26.5	43.4	28.3	549	930	411	143.1	530.6	487.7	LEBANON
ISRAEL	28.6	30.2	34.9	485	1 483	1 669	98.4	295.0	529.6	ISRAEL
EGYPTE	17.3	30.5	35.3	542	2 028	2 786	15.3	29.4	88.2	EGYPT
LIBYE	4.8	11.7	16.2	190	1 169	1 584	1.2	11.0	8.1	LIBYA
TUNISIE	4.8	13.6	15.8	245	978	1 260	1.4	11.6	18.3	TUNISIA
ALGERIE	10.4	27.9	16.4	563	2 950	3 781	3.1	12.9	14.9	ALGERIA
MAROC	8.7	20.5	19.5	290	947	1 046	4.8	25.6	38.1	MOROCCO

SOURCE : ANNUAIRES STATISTIQUES DES NATIONS UNIES / UNITED NATIONS STATISTICAL YEARBOOKS

TABLEAUX 57 et 58

Les "nombres de véhicules automobiles en circulation" proviennent soit des recensements ou enregistrements, lorsqu'ils existent, soit des estimations officielles. Les véhicules à usage spéciaux tels que : les deux ou trois roues, tramways, trolleybus, ambulances, corbillards, véhicules militaires, véhicules officiels, ..., sont exclus.

Les "voitures de tourisme" sont les véhicules automobiles ayant une capacité de charge inférieure à 10 passagers. Les "véhicules utilitaires" comprennent les fourgons, camions, autobus et autocars, les tracteurs et les remorques et semi-remorques. Sont exclus les remorques et les tracteurs de ferme.

TABLES 57 and 58

Data on "motor vehicles in use" come either from census or registrations, when they exist, or from officially estimated numbers. Special purpose vehicles such as : two-or three-wheeled cycles or motorcycles, trams, trolley-buses, ambulances, hearses, military vehicles operated by police or other governmental security organization are excluded.

"Passengers cars" means vehicles seating no more than nine persons (including the driver).

"Commercial vehicles" include vans, lorries, buses, tractors and semi-trailer combinations but excluding trailers and farm tractors.

PARC AUTOMOBILE 1965-1982  
(Véhicules de tourisme)

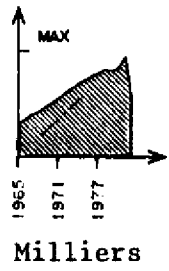
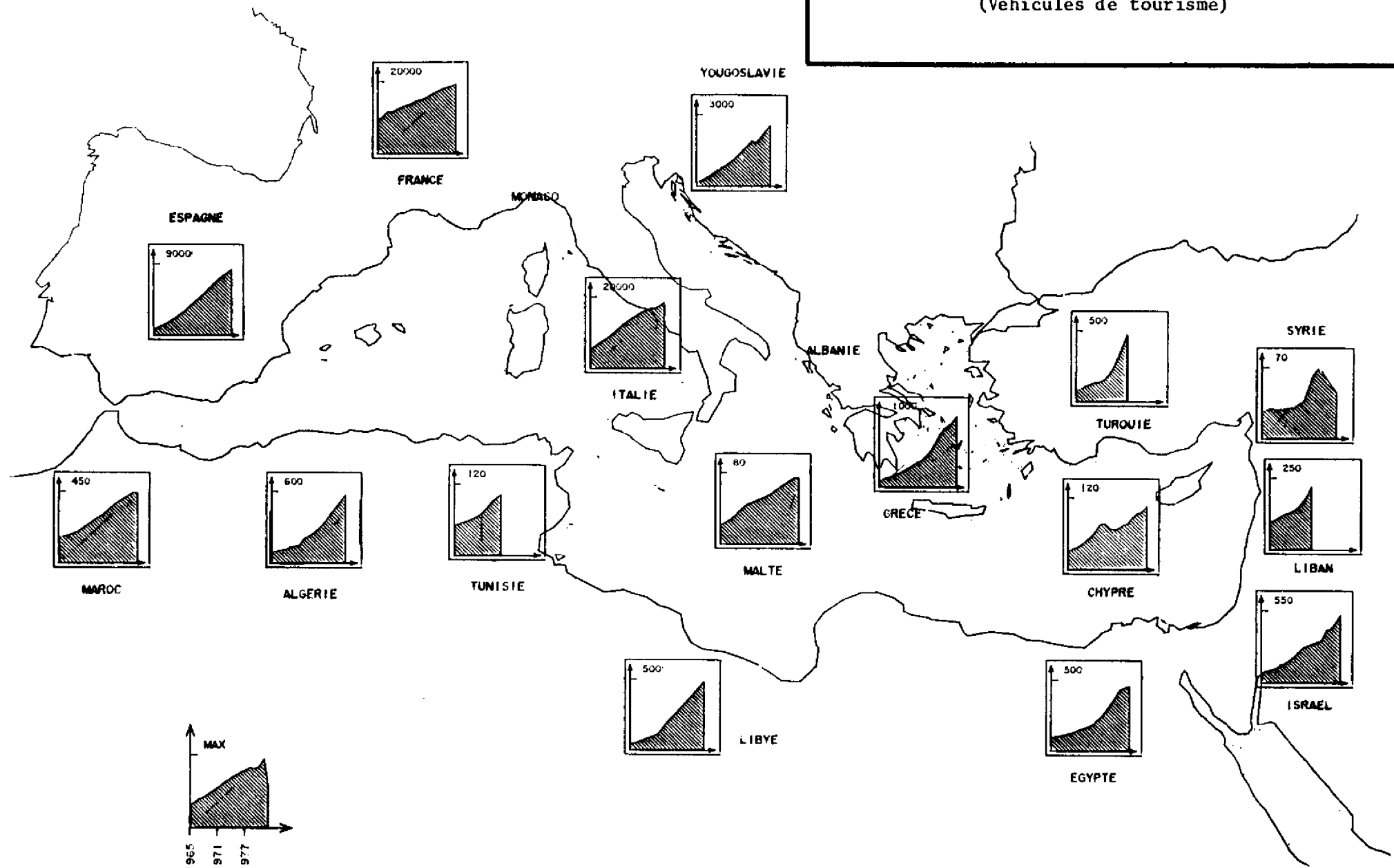

VEHICULES AUTOMOBILES EN CIRCULATION (TOURISME)  
MOTOR VEHICLES IN USE (PASSENGER CARS)

(MILLIERS/THOUSANDS)

	1960	1965	1970	1975	1980	1984	
ESPAGNE	291	807	2 378	4 807	7 557	8 874	SPAIN
FRANCE	5 430	9 600	12 900	15 300	18 400	20 800	FRANCE
ITALIE	1 976	5 469	10 181	15 061	17 686	20 389	ITALY
MALTE		22	42	54	71	80	MALTA
YUGOSLAVIE	54	188	721	1 537	2 417	2 874	YUGOSLAVIA
GRECE	43	104	227	439	863	1 151	GREECE
TURQUIE	44	88	138	383	711	920	TURKEY
CHYPRE		31	56	66	94	118	CYPRUS
SYRIE		27	30	50	52	127 b	SYRIA
LIBAN		99	136	220	220		LEBANON
ISRAEL		83	151	284	415	598	ISRAEL
EGYPTE		98	131	216	432	890	EGYPT
LIBYE		42	100	263	443	485 a	LIBYA
TUNISIE		51	66	103	125		TUNISIA
ALGERIE		94	143	286	507	574	ALGERIA
MAROC	125	163	223	320	425	491 a	MOROCCO

a : 1981

b : 1983

SOURCE : ANNUAIRES STATISTIQUES DES NATIONS UNIES / UNITED NATIONS STATISTICAL YEARBOOKS

VEHICULES AUTOMOBILES EN CIRCULATION (UTILITAIRES)  
MOTOR VEHICLES IN USE (COMMERCIAL VEHICLES)

T. 58

(MILLIERS/THOUSANDS)

	1960	1965	1970	1975	1980	1984	
ESPAGNE	159	387	741	1 040	1 381	1 486	SPAIN
FRANCE	1 603	2 181	2 904	2 134	2 710	3 310	FRANCE
ITALIE	454	666	1 307	1 613	1 691	2 099	ITALY
MALTE		7	11	13	14	17	MALTA
YUGOSLAVIE	39	67	132	255	474	290	YUGOSLAVIA
GRECE	37	73	117	212	424	589	GREECE
TURQUIE	66	101	160	203	370	362	TURKEY
CHYPRE		11	14	16	26	43	CYPRUS
SYRIE		14	18	34	88	109 b	SYRIA
LIBAN		14	17	23	23		LEBANON
ISRAEL		45	89	102	96	113	ISRAEL
EGYPTE		26	35	58	130	264	EGYPT
LIBYE		21	45	131	211	276 a	LIBYA
TUNISIE		30	37	67	116		TUNISIA
ALGERIE		75	82	155	243	266 a	ALGERIA
MAROC	45	65	84	127	201	233	MOROCCO

a : 1981

b : 1983

SOURCE : ANNUAIRES STATISTIQUES DES NATIONS UNIES / UNITED NATIONS STATISTICAL YEARBOOKS

TOURISME

TOURISM

TABLEAU 59

"Le nombre de touristes internationaux" se rapporte aux personnes restant au moins 24 heures dans le pays visité; en sont exclus les immigrants, les résidents frontaliers et les passagers en transit.

TABLE 59

"Number of tourist arrivals" refers to persons staying at least 24 hours in the country visited; are excluded immigrants, residents in a frontier zone and transit passengers.

NOMBRE DE TOURISTES INTERNATIONAUX  
NUMBER OF INTERNATIONAL TOURISTS

(MILLIERS/THOUSANDS)

T. 59

	1970	1975	1980	1981	1982	1983	1984	
ESPAGNE	15 320	19 800	22 500	23 800	25 300	25 583	27 100	SPAIN
FRANCE	18 130	25 710	30 100	31 340	33 467	34 018	34 812	FRANCE
ITALIE	14 188	15 500	22 087	20 036	22 297	22 140	22 855 *	ITALY
MALTE	171	335	729	706	511	491	480	MALTA
VOUGOSLAVIE	4 749	5 834	6 410	6 616	5 955	5 947	7 224	YUGOSLAVIA
GRECE	1 407	2 840	4 796	5 034	5 033	4 778	5 523	GREECE
TURQUIE	446	1 201	865	997	1 026	1 178	1 533	TURKEY
CHYPRE	127	47	353	421	547	621	737	CYPRUS
SYRIE	409	678	1 204	1 043	831	836	976	SYRIA
LIBAN	900	1 555	118					LEBANON
ISRAEL	419	559	1 116	1 090	949	1 043	1 095	ISRAEL
EGYPTE	348	730	1 253	1 376	1 423	1 498	1 560	EGYPT
LIBYE	77	241	126	126 *	126 *	126 *	126 *	LIBYA
TUNISIE	411	1 014	1 602	2 151	1 355	1 439	1 580	TUNISIA
ALGERIE	236	296	290	320	280	285	410	ALGERIA
MAROC	747	1 242	1 425	1 567	1 815	1 877	1 936	MOROCCO
TOTAL	58 085	77 582	94 974	96 623	100 915	101 860	107 947	TOTAL

\* : ESTIMATION PLAN BLEU / BLUE PLAN ASSESSMENT

SOURCE : ORGANISATION MONDIALE DU TOURISME / WORLD TOURISM ORGANIZATION



TABLEAU 60

Les "recettes du tourisme" sont définies comme étant les recettes provenant des dépenses de consommation effectuées par des visiteurs en monnaie étrangère (sont exclus les paiements des titres de transport).

TABLE 60

"Tourism receipts" are defined as the receipts of a country resulting from consumption expenditures made by visitors out of the foreign currency resources (excluding international fare receipts).

RECETTES DU TOURISME  
 TOURISM RECEIPTS  
 -----  
 (MILLIONS U.S. DOLLARS)

T. 60

	1970	1975	1979	1980	1981	1982	1983	
ESPAGNE	1 681	3 404	6 484	6 968	6 716	7 126	6 836	SPAIN
FRANCE	1 189	3 449	6 823	8 235	7 193	6 991	7 226	FRANCE
ITALIE	1 639	2 579	8 218	8 914	7 554	8 339	9 034	ITALY
MALTE	29	76	206	329	265	185	148	MALTA
YUGOSLAVIE	274	768	825	1 115	1 350	844	929	YUGOSLAVIA
GRECE	194	644	1 662	1 734	1 881	1 527	1 176	GREECE
TURQUIE	52	201	281	327	381	370	408	TURKEY
CHYPRE	21	15	141	200	243	292	332	CYPRUS
SYRIE			136	156	175	150	110	SYRIA
ISRAEL	104	233	797	866	977	894	1 029	ISRAEL
EGYPTE	71	279	511	562	375	386	469	EGYPT
LIBYE	11	18	9	12	11	12	12	LIBYA
TUNISIE	61	280	521	605	581	545	573	TUNISIA
ALGERIE		51	43	48	152	197	202	ALGERIA
MAROC	136	434	388	397	440	354	417	MOROCCO

SOURCE : ORGANISATION MONDIALE DU TOURISME / WORLD TOURISM ORGANIZATION

TABLEAU 61

Les "dépenses du tourisme" sont définies comme étant les dépenses de consommation effectuées par les résidents du pays en visite à l'étranger (sont exclus les paiements des titres de transport).

TABLE 61

"Tourism expenditures" are defined as consumption expenditures made by residents of a country visiting abroad (excluding international fare payments).

DEPENSES DU TOURISME  
 TOURISM EXPENDITURES  
 -----  
 (MILLIONS U.S. DOLLARS)

	1970	1975	1979	1980	1981	1982	1983	
ESPAGNE	113	385	922	1 229	1 008	1 008	894	SPAIN
FRANCE	1 057	3 062	5 187	6 027	5 752	5 157	4 281	FRANCE
ITALIE	727	1 050	1 509	1 907	1 664	1 731	1 822	ITALY
MALTE		13	21	43	50	57	53	MALTA
YUGOSLAVIE	129	150	155	132	127	107	107	YUGOSLAVIA
GRECE	14	55	202	190	249	231	225	GREECE
TURQUIE	48	155	95	115	103	109	127	TURKEY
CHYPRE	13	14	45	56	57	67	68	CYPRUS
SYRIE			108	177	208	188	181	SYRIA
ISRAEL	55	157	423	533	621	651	769	ISRAEL
EGYPTE	20	52	521	573	630	693	762	EGYPT
LIBYE		84	375	470	358	397	405	LIBYA
TUNISIE		55	58	55	59	63	65	TUNISIA
ALGERIE			242	333	405	452	527	ALGERIA
MAROC	62		103	98	94	83	83	MOROCCO

SOURCE : ORGANISATION MONDIALE DU TOURISME / WORLD TOURISM ORGANIZATION

CROISSANCE DU TOURISME INTERNATIONAL 1970 - 1984 (INDICE = 100 EN 1970)  
SOURCE : PLAN BLEU

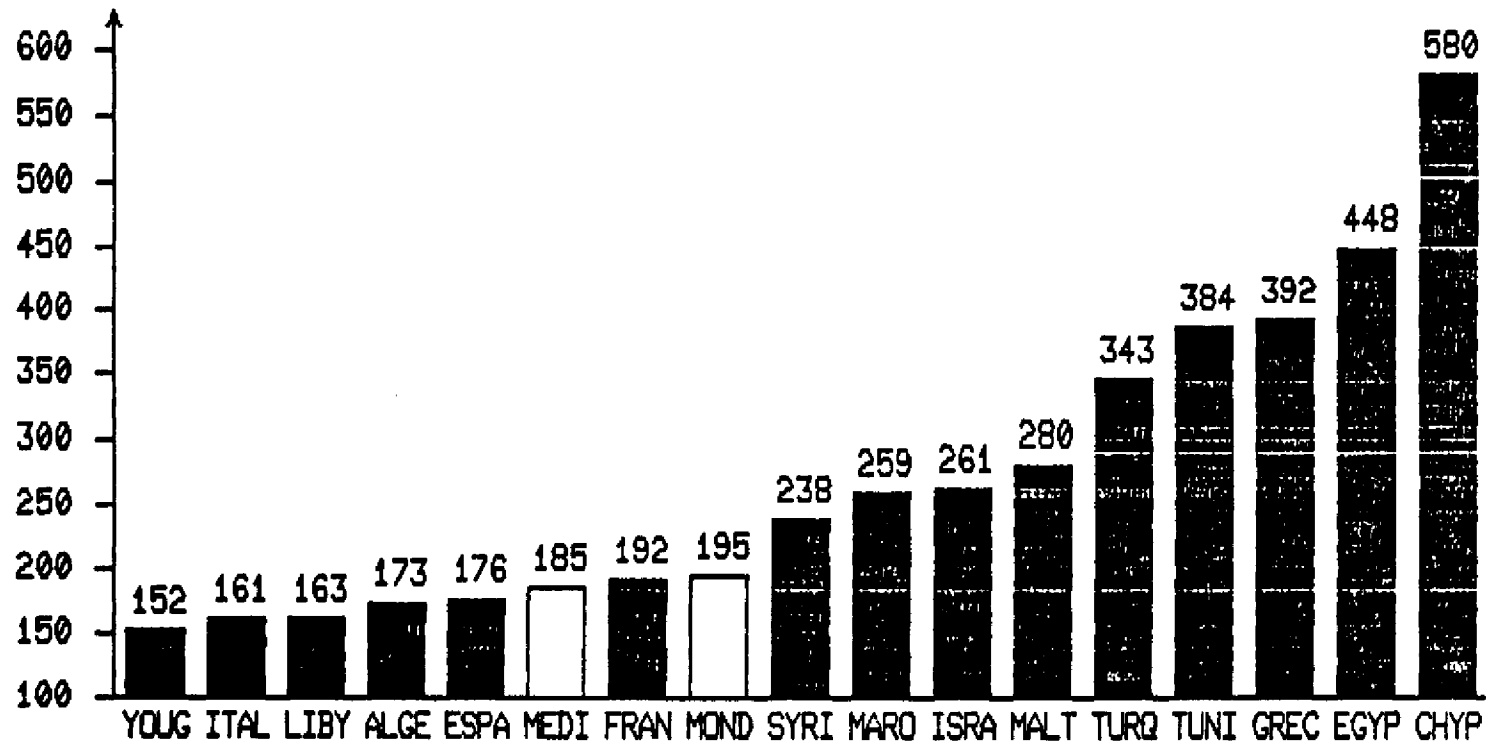

DESCRIPTION DE  
LA BASE DE DONNEES  
DU PLAN BLEU

## DESCRIPTION DE LA BASE DE DONNEES DU PLAN BLEU

Les données se situent à plusieurs niveaux géographiques :

- un pays,
- une zone ou une région, (littorale en particulier)
- un point géographique précis (ville, port, ...).

Au niveau d'un pays ou d'une zone, ce sont des données :

- démographiques,
- socio-culturelles,
- macro-économiques,
- environnementales,
- sectorielles, etc.

Au niveau d'un point géographique, ce sont des données dites thématiques :

- population des villes,
- installations industrielles,
- gisements,
- raffineries,
- ports, etc.

Les critères contenus dans la Base de Données du Plan Bleu peuvent être classés en plusieurs catégories :

- Population,
- Urbanisation,
- Littoral,
- Macro-économie,
- Socio-culturel,
- Agro-alimentaire,
- Industrie,
- Energie,

- Transports,
- Tourisme et
- Environnement (données en cours d'informatisation).

Pour un même critère, plusieurs sources ont parfois été choisies par souci de comparaison.

Les séries ne sont pas régulières, car elles sont fonction de celles présentes dans les différentes sources. La plupart des séries s'arrêtent actuellement en 1984-85, mais lorsque des projections sont données dans les sources, elles sont incluses dans la base et réactualisées suivant les possibilités.

La base de données est constituée de plusieurs fichiers(un par source) . Pour travailler avec la base il est nécessaire de connaître le code du critère et celui de la source désirée.

Chaque donnée est enregistrée suivant le schéma suivant :

- code Lieu
- code Critère
- code Source
- date initiale
- date finale
- valeur
- code Remarque

Les correspondances biunivoques suivantes :

- code Lieu - Lieu
- code Critère - Critère
- code Source - Source
- code Remarque - Remarque,

sont réalisées entre le code et son libellé.

L'unité de la donnée est directement rattachée à un couple (critère,source) à l'aide des différents codes, ce qui nécessite la correspondance biunivoque entre le code unité et le libellé de l'unité.



UTILISATION DE  
LA BASE DE DONNEES  
DU PLAN BLEU

## UTILISATION DE LA BASE DE DONNEE DU PLAN BLEU

lorsque le terminal (console) est connecté sous le système du VAX, un menu d'utilisation s'affiche à l'écran.

### BASE DE DONNEES DU PLAN BLEU

- MENU D'UTILISATION -

ACCES VIA DATATRIEVE	(1)
LECTURE PAR SERIE	(2)
ANALYSE MULTIVARIABLE	(3)
ANALYSE SPATIO-TEMPORELLE	(4)
SCENARIO	(5)
CARTOGRAPHIE	(6)
MODELE POPULATION	(7)

OPTION DESIREE :

Exceptée l'option 1 qui utilise un logiciel DIGITAL-DEC, les autres logiciels ont été écrits et sont développés par le Plan Bleu.

#### OPTION 1

DATATRIEVE est un logiciel de gestion de base de données. Il consiste en :

- un langage propre pour définir, enregistrer, mettre à jour, et visualiser les données.
- un utilitaire d'écriture de rapport (utilisé pour les tableaux de ce rapport statistique).
- des possibilités graphiques.

#### OPTION 2

La lecture par série permet de rechercher rapidement et de représenter graphiquement une série temporelle pour un critère et un lieu géographique.

#### OPTION 3

L'analyse multivariable permet également d'effectuer des calculs statistiques : corrélations, régressions multiples et analyses en composantes principales pour plusieurs critères.

#### OPTION 4

L'analyse spatio-temporelle consiste en des représentations en histogrammes (batonnets, fromages, ...) et en courbes d'évolution ainsi qu'en des calculs de tendance : linéaire, exponentielle ou logistique.

#### OPTION 5

Cette option permet de faire des "scénarios" c'est à dire des calculs d'évolution de certaines variables à partir d'hypothèses sur ces mêmes variables ainsi que sur celles aux quelles elles sont reliées.

## OPTION 6

Les logiciels de cartographie assistée par ordinateur du Plan Bleu permettent la représentation cartographique de sujets concernant la problématique Développement / Environnement dans le Bassin Méditerranéen.

Quatres types de cartes peuvent être tracées :

- (1) des cartes du bassin méditerranéen avec des représentations symboliques de données nationales;
- (2) des cartes du bassin méditerranéen avec des représentations symboliques de données ponctuelles;
- (3) des cartes du bassin méditerranéen dites de "surface" sur des données nationales;
- (4) des cartes des pays riverains dites de "surface" sur des données des régions littorales;

Ces cartes utilisent trois fonds :

- les cartes (1) et (2) sont tracées sur un fond issu de la digitalisation d'une carte du bassin méditerranéen au 1/2 500 000 ième, il comprend les contours côtiers, le réseau hydrographique, la bathymétrie, les principales villes, etc;
- les cartes (3) utilisent un fond de carte politique du bassin méditerranéen;
- les cartes (4) utilisent des fonds de cartes administratives des littoraux méditerranéens pour la plupart des pays riverains .

Les représentations :

Les cartes (1) permettent de représenter des variables (ou des évolutions) nationales telles que population, produit national brut, consommation d'énergie, etc avec les symboles suivants : fromages, ellipses, lunes, pyramides, histogrammes, courbes, et d'autres symboles figuratifs (puits de pétrole, usines, etc ) en accord avec le thème traité.

Les cartes (2) permettent de représenter des données ponctuelles ou des localisations telles que les villes du littoral, les installations industrielles, les ports, les gisements, les raffineries, les parc nationaux, les réserves de la biosphère, les zones de conflits Développement/Environnement, etc, par des symboles abstraits (cercle, carré, croix,..) ou figuratifs de taille fonction d'une ou plusieurs variables. Le choix d'un zoom est possible pour représenter des situations particulières.

Les cartes (3) et (4) permettent de représenter des données nationales ou régionales telle que la densité de la population, des indices environnementaux, ..., à l'aide de remplissage des zones considérées par des hachures ou des grisés.

Les sorties :

Les cartes peuvent être tracées suivant les types et les desiderata sur les supports suivants:

- écrans graphiques Digital VT125 (noir et blanc) et VT241 (couleur)
- Imprimante graphique Digital LA100 (Reproduction d'écran noir et blanc)
- machine à dessiner Benson (3 couleurs) (photocopies Noir et blanc)

#### OPTION 7

Cette option est un modèle de projection de la population par la méthode des composantes, il utilise des hypothèses sur les évolution des taux de fécondité et de mortalité par tranche d'ages

BLUE PLAN  
DATA BASE  
DESCRIPTION

## BLUE PLAN DATA BASE DESCRIPTION

Data take place on several geographical levels :

- a country,
- a zone or a region, (specially coastal)
- a precise geographical point (town, port, ...).

At a country or zone level, data are :

- demographic,
- socio-cultural,
- macro-economic,
- environmental,
- sectorial, etc.

At a geographic point, data are thematic, say :

- population of towns,
- industrial installations,
- mines,
- refineries,
- ports, etc

Criteria contained in the Blue Plan Data Base can be classified into the following categories :

- Population,
- Urbanization,
- Coastal zone,
- Macro-economy,
- Socio-cultural,
- Food and agriculture,
- Industry,
- Energy,

- Transport,
- Tourism and
- environment (computerization in progress).

For comparison purpose several sources may have been retained for one criterion.

The series are not regular, because they depend on those contained in the different sources. Most series stop presently in 1984-85, but when projections are shown in the sources, they are included in the base and updated as far as possible.

The Blue Plan Data Base is divided into many files (one by source). To work with the base it is necessary to know the critere code and the wanted source code.

Each data is stored according to the following diagram :

- Place code
- Criterion code
- source code
- initial month and year
- final month and year
- value
- Remark code.

Following one to one connections :

- Place code - Place
- Criterion code - Criterion
- Source code - Source
- Remark code - Remark

are made out between the code and its wording.

Data unit is directly linked to a (criterion,source) pair with their different codes which requires one to one connection between the unit code and its wording.



BLUE PLAN  
DATA BASE  
USE

BLUE PLAN DATA BASE USE

When the terminal is connected to the VAX system, a menu is displayed on the screen.

BASE DE DONNEES DU PLAN BLEU

- MENU D'UTILISATION -

ACCES VIA DATATRIEVE	(1)
LECTURE PAR SERIE	(2)
ANALYSE MULTIVARIABLE	(3)
ANALYSE SPATIO-TEMPORELLE	(4)
SCENARIO	(5)
CARTOGRAPHIE	(6)
MODELE POPULATION	(7)

OPTION DESIREE :

Except for the option 1 which uses a DIGITAL-DEC software, all the other softwares have been written and developed by Blue Plan.

#### OPTION 1

DATATRIEVE is a comprehensive data management tool. It provides the main following capabilities :

- a query language fit for defining, storing, updating and displaying data.
- a facility for writing reports (used for the tables of this statistical report).
- graphic capabilities.

#### OPTION 2

Serial reading allows quick research and graphic representations of a time series for one criterion and one geographical place.

#### OPTION 3

Multi-variable analysis also allows to perform statistical computations : correlations, multiple regressions, main components analysis for several criterions.

#### OPTION 4

Space-time analysis consists in histogram representations (bars, pies, ...) and in evolution graphs as well as trend computations : linear, exponential or logistic.

#### OPTION 5

This option allows to make "scenarios", that is to compute evolutions of variables from assumptions on these variables and on those there are linked.

## OPTION 6

The Blue Plan computer assisted cartography softwares allow the cartographic representation of themes concerning the Development/Environment problematic in the Mediterranean Basin.

Four types of maps can be drawn :

- (1) mediterranean basin maps with national data symbolic representations;
- (2) mediterranean basin maps with pinpoint data symbolic representations;
- (3) mediterranean basin maps called "area maps" about national data;
- (4) maps on bordering mediterranean countries called "area maps" about coastal regional data.

These maps use three backgrounds :

- the maps (1) and (2) use a background from the numerisation of Mediterranean Basin map (scale=1/250000 th) with the coasts, the hydrographic network, the bathymetrie, the main towns, etc.
- the maps (3) use a background of a politic Mediterranean Basin map.
- the maps (4) use backgrounds of administrative maps of the coastal regions for most of bordering mediterranean countries

The representations :

The maps (1) allow to shown national variables (or evolutions) as population, gross national product, energy consumption, etc, with the following symbols : pies, ellips, cercles, pyramids, bars, graphs, and other figurative symbols (oil wells, factories, ...) according to the subject.

The maps (2) allow to shown pinpoint data or localisation as coastal towns, industrial installations, harbours, mines, refineries, national parks, biosphere reserves, Development/environmental conflict zones, etc, with abstracts symbols (cercle, square, cross) or figurative symbols with the size function of one or several parameters. a choice of a zom is possible to shown particular situation.

The maps (3) and (4) allow to shown national or coastal regional data as population density, environmental index, etc, by filling regarded zones with hachures or stippled designs.

The outputs :

The maps can be drawn according to types and desiderata on following supports :

- graphical screens Digital VT125 (black and white) and VT241 (colour),
- graphical printer Digital LA100 (hardcopy black and white),
- plotter Benson (three colours) (photocopies black and white).

#### OPTION 7

This option is a population projection model by the components method, it needs assumptions on evolutions of fertility and mortality rates by age



SYSTEME INFORMATIQUE DU PLAN BLEU  
BLUE PLAN HARDWARE SYSTEM

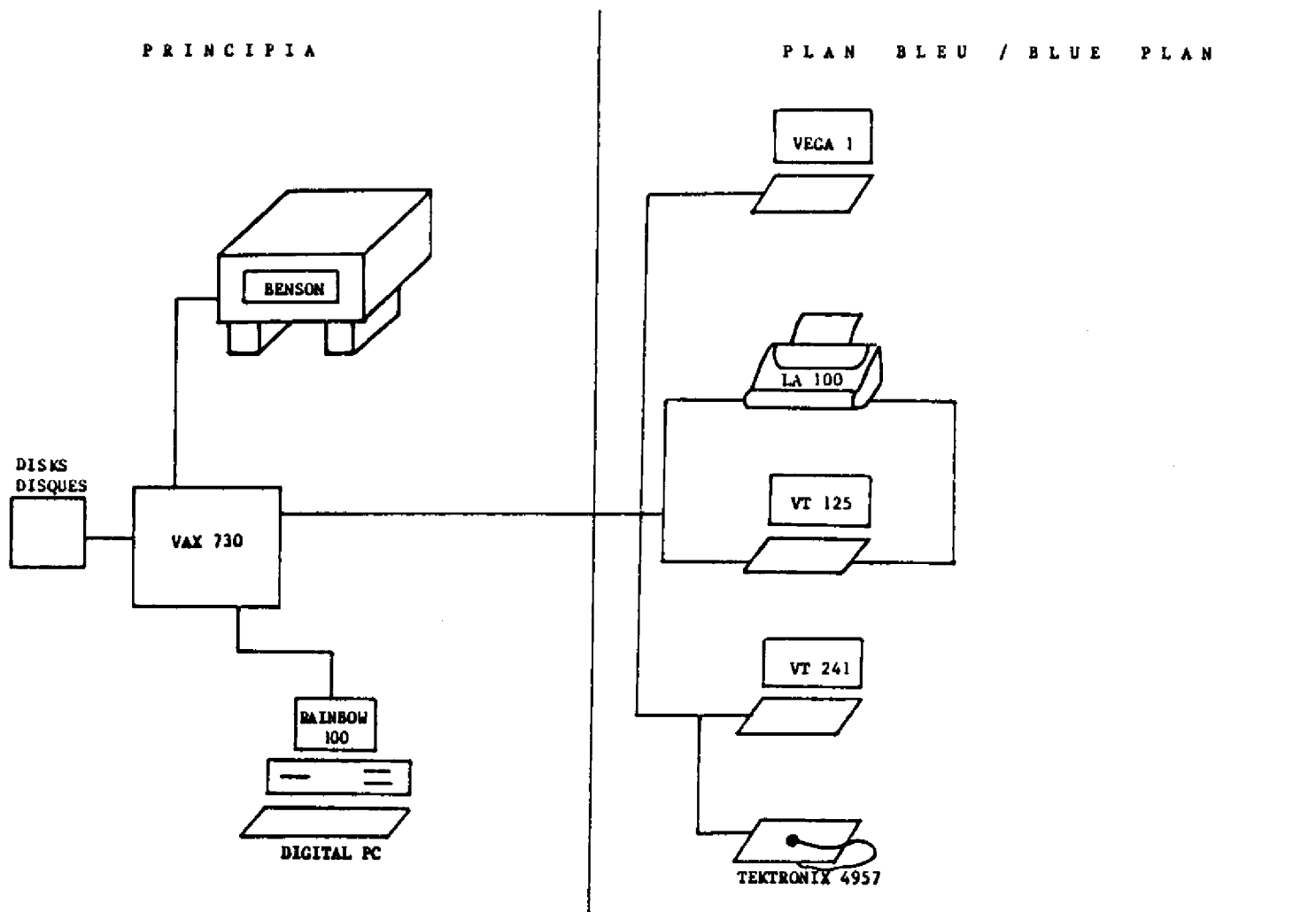

- CPU DIGITAL-DEC VAX 11/730
- 35 MB Disque fixe / Fixed disc
- 10 MB Disque mobile / Movable disc
- Traceur / Plotter BENSON 1323

- PC DIGITAL RAINBOW 100
- Terminal VEGA 1 (VT 100)
- Imprimante graphique / Graphic printer DIGITAL LA 100
- Terminal graphique / Graphic terminal DIGITAL VT 125
- Terminal graphique couleur / Color graphic terminal DIGITAL VT 241
- Tablette graphique / Graphics tablet TEKTRONIX 4957

LISTE DES CRITERES  
-----

Source : World Oil, Gulf publishing Company

APR-OIL	Production annuelle de petrole brut	Milliers de Barils
ARTWELLS	Puits de petrole artificiels	Puits
DDRY-WELL	Puits secs fores	Puits
DGAZ-WELL	Puits de gaz Fores	Puits
DOIL-WELL	Puits de petrole fores	Puits
DPR-OIL	Production moyenne jour de petrole	Barils
DSER-WELL	Puits fores en service	Puits
FLOWELLS	Puits de petrole a pression naturelle	Puits
FTDRI-WELL	Prevision du total des puits fores	Puits
PROF-FOR	Profondeur foree totale (gaz et petrole)	Metres
PUEN-PROD	Total des puits de petrole en production	Puits
RAPR-OIL	Production annuelle de petrole (revise)	Milliers de Barils
RDPR-OIL	Production moyenne jour de petrole (revise)	Barils
RES-GAZ	Reserves de gaz naturel	Milliards de metres cube
RES-OIL	Reserves de petrole brut	Milliers de Barils
RPROF-FOR	Profondeur foree totale (gaz et petrole; revise)	Metres
RPUEN-PROD	Total des puits de petrole en production (revise)	Puits
RRES-GAZ	Reserves de gaz naturel (revise)	Milliards de metres cube
RRES-OIL	Reserves de petrole brut (revise)	Milliers de Barils
RTDRI-WELL	Total annuel des puits fores (gaz et petrole; revise)	Puits
TDRI-WELL	Total annuel des puits fores (gaz et petrole)	Puits

Source : Grossling, [1975], A window on oil

CUMP-GAZ	Cumul de la production de gaz et reserves prouvees	Billion cubic ft
CUMP-OIL	Cumul de la production de petrole et reserves prouvees	Millions de Barils
PROAREA	Surface prospective On Shore (Petrole)	Kilometres carres
PROFAREA	Surface prospective Off Shore (Petrole)	Kilometres carres
PUITFOR	Cumul des puits de petrole fores	Puits
PUITPROD	Total des puits de petrole en production	Puits

Source : U.N., World Population Prospects as assessed in 1982

ESPVIE	Esperance de vie a la naissance	annee
ESPVIF	Esperance de vie a la naissance, des Femmes	annee
ESPVIH	Esperance de vie a la naissance, des Hommes	annee
POP	Population totale	Milliers
POPH	Population totale (variante haute)	Milliers
POPL	Population totale (variante basse)	Milliers
TMORT	Taux brut de mortalite	/ 1000
TNAT	Taux brut de Natalite	/ 1000

Source : F.A.O., Annuaire de la production

ACT-AGR	Population agricole economiquement active	Milliers
BOVINS	Cheptel des bovins	Milliers de tetes
CAPRINS	Cheptel des caprins	Milliers de tetes
DISPALIMA	Disponibilites alimentaires d origine animale	Kilocalories par hab. et par jour
DISPALIMV	Disponibilites alimentaires d origine vegetale	Kilocalories par hab. et par jour
ENGR-AGRI	Indice d utilisation d engrais par superficie agricole	Kilogramme / Hectare



LISTE DES CRITERES  
-----

ENGR-CULT	Indice d utilisation d engrais par cultures permanentes + terres arables	Kilogramme / Hectare
ENGR-HAB	Indice d utilisation d engrais par habitant	Kg / habitant
EXP-BLE	Exportation de ble (en quantite)	10 tonnes metriques
EXP-BLE-VAL	Exportation de ble (en valeur)	10000 US Dollars
EXP-CER	Exportation de cereales (en quantite)	10 tonnes metriques
EXP-CER-VAL	Exportation de cereales (en valeur)	10000 US Dollars
IMP-BLE	Importation de ble (en quantite)	10 tonnes metriques
IMP-BLE-VAL	Importation de ble (en valeur)	10000 US Dollars
IMP-CER	Importation de cereales (en quantite)	10 tonnes metriques
IMP-CER-VAL	Importation de cereales (en valeur)	10000 US Dollars
IND-AGRI	Indices de la production agricole (base : moy.69-71)	Indice
IND-ALIM	Indices de la production alimentaire (base : moy.69-71)	Indice
IRRIGAT	Surfaces irriguees	Milliers d hectares
MOIS-BAT	Parc de moissonneuses-batteuses	Unites
OVINS	Cheptel des ovins	Milliers de tetes
PECHE-CONT	Captures nominales en eaux continentales	Tonnes
PECHE-MARI	Captures nominales des zones de peches maritimes	Tonnes
PECHE-MED	Quantites pechees en mediterranee	Tonnes
POP-AGR	Population agricole totale	Milliers
PROD-BLE	Production de ble	Milliers de tonnes
PROD-CER	Production de cereales	Milliers de tonnes
PROD-COQ	Production de fruits a coque	Tonnes
PROD-FRUI	Production de fruits non a coque	Tonnes
PROD-HOLI	Production d huile d olive	Tonnes
PROD-LEG	Production de legumes et melons	Tonnes
PROD-OLI	Production d olives	Tonnes
PROD-RAI	Production de raisin de table	Tonnes
PROD-VIN	Production de vin	Tonnes
SURF-AUT	autres surfaces (non -TAR, -PPE, -CPE ou -FOR)	Milliers d hectares
SURF-CER	Surface recoltee en cereales	Hectares
SURF-CPE	Surface en cultures permanentes	Milliers d hectares
SURF-FOR	Surface en forets	Milliers d hectares
SURF-PPE	Surface en prairies permanentes	Milliers d hectares
SURF-TAR	Surface en terres arables	Milliers d hectares
TRACTEURS	Parc de tracteurs agricoles	Unites
VIAND-ABAT	Production totale de viande	Tonnes
Source : C.E.E., Emploi de travailleurs etrangers		
MIG	Nouveaux travailleurs migrants permanents	Milliers
Source : World Bank, [1982], Rapport sur le developpement dans le monde		
SUPERFICIE	Superficie	Kilometres carres
TAC-POP-URBT	taux annuel moyen d accroissement de la population urbaine	pourcentages
Source : U.N., Statistical Yearbooks		
AVIAC-FRE	Fret des services reguliers totaux de l aviation civile	Milliers de tonnes-kilometres
AVIAC-KIL	Distance parcourue des services reguliers de l aviation civile	Milliers de kilometres
AVIAC-PAS	Passagers des services reguliers totaux de l aviation civile	Milliers de passagers

LISTE DES CRITERES  
-----

CAP-GEO	Capacite nette installée des centrales électriques géothermiques	Milliers de Kilowatts
CAP-HYDRO	Capacite nette installée des centrales électriques hydrauliques	Milliers de Kilowatts
CAP-NUCL	Capacite nette installée des centrales électriques nucléaires	Milliers de Kilowatts
CAP-THERM	Capacite nette installée des centrales électriques thermiques	Milliers de Kilowatts
CAP-TOT	Capacite nette installée totale	Milliers de Kilowatts
CHFER-FRE	Traffic par chemin de fer en poids	Millions de tonnes-kilometres nettes
CHFER-PAS	Traffic par chemin de fer en passagers	Millions de voyageurs-kilometres
CO-ACIE	Consommations d Acier	Milliers de tonnes
CONS-AZOT	Consommation engrais azotes commerciaux inorganiques	Tonnes metriques Azote
CONS-CARB	Consommation de carburant moteur	Milliers de tonnes
CONS-ENE	Consommation totale d energie commerciale	Milliers de tonnes d equivalent charbon
CONS-ENELEE	Consommation annuelle d energie commerciale (electricite lere)	Milliers de tonnes d equivalent charbon
CONS-ENEGAZ	Consommation annuelle d energie commerciale (gaz naturel)	Milliers de tonnes d equivalent charbon
CONS-ENEHAB	Consommation annuelle d energie commerciale par habitant	Kilogrammes d equivalent charbon par habitant
CONS-ENELIQ	Consommation annuelle d energie commerciale (liquides)	Milliers de tonnes d equivalent charbon
CONS-ENESOL	Consommation annuelle d energie commerciale (solides)	Milliers de tonnes d equivalent charbon
CONS-FOL	Consommation de Gasoil et Fuel Oil Fluide	Milliers de tonnes
CONS-FOR	Consommation de Fuel Oil Residuel	Milliers de tonnes
CONS-GPL	Consommation de Gaz de Petrole Liquefies	Milliers de tonnes
CONS-PHOS	Consommation engrais phosphates commerciaux	Tonnes metriques de P205
CONS-RADIO	Consommation de recepteurs de radio	Milliers
CONS-TELE	Consommation de recepteurs de television	Milliers
ELEC-GEO	Production d electricite par genre (Geothermique)	Millions de kilowatt-heures
ELEC-HYDRO	Production d electricite par genre (Hydraulique)	Millions de kilowatt-heures
ELEC-NUCL	Production d electricite par genre (Nucleaire)	Millions de kilowatt-heures
ELEC-THERM	Production d electricite par genre (Thermique)	Millions de kilowatt-heures
ENE-TRAD	Besoins energetiques en combustibles traditionnels	Milliers de tonnes d equivalent charbon
ENTR-TOUR	Entrees totales de touristes	Milliers
ETA-HOP	Etablissements hospitaliers	Unites
EXP-ENER	Exportations d energie commerciale	Milliers de tonnes d equivalent charbon
EXPV-TOT	Exportations totales F.O.B. en valeur	Millions de US dollars
IMP-ENER	Importations d energie commerciale	Milliers de tonnes d equivalent charbon
IMPV-TOT	Importations totales C.I.F. en valeur	Millions de US dollars
IND-INDUS	Indice de la Production Industrielle (base 100 : 1970)	Indice
IND-PALIM1	Indice a la consommation des prix alimentaires (base 100 : 1970)	Indice
IND-PALIM2	Indice a la consommation des prix alimentaires (base 100 : 1974)	Indice
IND-PGPD1	Indice a la conso. des grou. prin. de depenses (base 100 : 1970)	Indice
IND-PGPD2	Indice a la conso. des grou. prin. de depenses (base 100 : 1974)	Indice
INDQ-EXP	Indice du quantum des exportations (base 100 : 1970)	Indice
INDQ-IMP	Indice du quantum des importations (base 100 : 1970)	Indice
INDV-EXP	Indice de la valeur unitaire des exportations (base 100 : 1970)	Indice
INDV-IMP	Indice de la valeur unitaire des importations (base 100 : 1970)	Indice

LISTE DES CRITERES  
-----

INFIRMIER	Personnel infirmier	Unites
LIT-HOP	Lits des etablissements hospitaliers	Unites
MEDECIN	Medecins	Unites
PARCAUTO-TR	Parc automobile des vehicules de tourisme en circulation	Unites
PARCAUTO-VU	Parc automobile des vehicules utilitaires en circulation	Unites
PECHE	Quantites pechees maritimes et interieures, en poids vif	Tonnes metriques
PIB	Produit interieur brut estime aux valeurs d acquisition	Millions de US dollars
PR-ACIE	Production d Acier	Milliers de tonnes
PR-CIM	Production de ciment	Milliers de tonnes
PR-CUI	Production de cuivre	Milliers de tonnes
PR-FER	Production de fer	Milliers de tonnes
PR-SEL	Production de sel	Milliers de tonnes
PROD-AUTOTR	Production de vehicules de tourisme	Unites
PROD-AZOT	Production d engrais azotes commerciaux	Tonnes metriques Azote
PROD-CARB	Production de carburant moteur	Milliers de tonnes
PROD-ELEC	Production d electricite	Millions de kilowatt-heures
PROD-ENE	Production totale d energie commerciale	Milliers de tonnes d equivalent charbon
PROD-ENEEL	Production annuelle d energie commerciale (electrecite lere)	Milliers de tonnes d equivalent charbon
PROD-ENEGAZ	Production annuelle d energie commerciale (gaz naturel)	Milliers de tonnes d equivalent charbon
PROD-ENELIQ	Production annuelle d energie commerciale (liquides)	Milliers de tonnes d equivalent charbon
PROD-ENESOL	Production annuelle d energie commerciale (solides)	Milliers de tonnes d equivalent charbon
PROD-FOL	Production de Gasoil et Fuel Oil Fluides	Milliers de tonnes
PROD-FOR	Production de Fuel Oil Residuel	Milliers de tonnes
PROD-GPL	Production de Gaz de Petrole Liquefies	Milliers de tonnes
PROD-PHOS	Production d engrais phosphates commerciaux	Tonnes metriques de P2O5
REN-DIS	Revenu national disponible	Millions de US dollars
REN-MAR	Revenu national estime aux prix du marche	Millions de US dollars
TRANS-MARI-P	Transports maritimes petroliers	Milliers de tonneaux jauge brute
TRANS-MARI-T	Transport maritimes marchands totaux	Milliers de tonneaux jauge brute

Source : O.C.D.E., Les Transports Maritimes

FLOT-DIVE	Flotte des bateaux divers de plus de 100 tjb	Milliers de tonneaux jauge brute
FLOT-MARC	Flotte des transporteurs de marchandises generales de plus de 100 tjb\	Milliers de tonneaux jauge brute
FLOT-MINE	flotte des mineraliers et transporteurs en vrac de plus de 100 tjb	Milliers de tonneaux jauge brute
FLOT-PECH	Flotte des bateaux de peche de plus de 100 tjb	Milliers de tonneaux jauge brute
FLOT-PETR	Flotte petroliere de plus de 100 tjb	Milliers de tonneaux jauge brute
TRANS-MARI-P	Transports maritimes petroliers	Milliers de tonneaux jauge brute

Source : World Bank, World development reports

APOPSTAT	Annee pour population stationnaire	annee
INFIRMIER	Personnel infirmier	Habitants / Infirmier
MEDECIN	Medecins	Habitants / medecin
PIB	Produit interieur brut estime aux valeurs d acquisition	Millions de US dollars
PIB-AGR	Part de l agriculture dans le PIB	pourcentages
PIB-IND	Part de l industrie dans le PIB	pourcentages
PIB-SER	Part des services dans le PIB	pourcentages
PNB	Produit National Brut	US dollars / habitant
POP-ACNAT	Taux d accroissement annuel de la population	pourcentages
POP-ACTAGR	Population active (agriculture)	pourcentages
POP-ACTIND	Population active (industrie)	pourcentages

LISTE DES CRITERES  
-----

POP-ACTSER	Population active (services)	pourcentages
POPSTAT	Population totale stationnaire	Milliers
POURC-POP-URB500	Pourcentage de la population urbaine dans les villes de + de 500000 hab	pourcentages
POURC-POP-URBGV	Pourcentage de la population urbaine dans la plus grande ville	pourcentages
POURC-POP-URBT	Pourcentage de la population urbaine / population totale	pourcentages
TALPHA	Taux d'alphabétisation	pourcentages
TINSC-II	Inscriptions à l'école secondaire	Pourcentage de groupe d'âge pertinent
TMORT	Taux brut de mortalité	pourcentages
TNAT	Taux brut de natalité	pourcentages

Source : O.M.T., Annuaire statistique

DEP-TOUR	Depenses du tourisme	Millions de US dollars
ENTR-TOUR	Entrees totales de touristes	Milliers
NUI-TOUR	Nuitées des touristes	Unites
REC-TOUR	Recettes du tourisme	Millions de US dollars

Source : Planbleu, [1981], Expert. n. 7, "tourisme"

AIR-TOUR	Entrees de touristes par air	Personnes
MER-TOUR	Entrees de touristes par mer	Personnes
TER-TOUR	Entrees de touristes par voie de terre	Personnes

Source : U.N.E.S.C.O., Statistical Yearbooks

AUPER-NB	Nombre des autres periodiques	Unites
AUPER-TIR	Tirage des autres periodiques	Milliers
BIBLNAT-NB	Nombre de bibliotheques nationales	Unites
BIBLNAT-VOL	Nombre de volumes des bibliotheques nationales	Milliers
BIBLPUB-NB	Nombre de bibliotheques publiques	Unites
BIBLPUB-VOL	Nombre de volumes des bibliotheques publiques	Milliers
BIBLSUP-NB	Nombre de bibliotheques d'enseignement superieur	Unites
BIBLSUP-VOL	Nombre de volumes des bibliotheques d'enseignement superieur	Milliers
BROCENF-NB	Nombre de titres de brochures pour enfants	Unites
BROCENF-TIR	Nombre d'exemplaires de brochures pour enfants	Milliers
BROCSCO-NB	Nombre de titres de brochures scolaires	Unites
BROCSCO-TIR	Nombre d'exemplaires de brochures scolaires	Milliers
CONS-PAPI	Consommation de papier d'impression et d'écriture	Tonnes metriques
CONS-PAPJ	Consommation de papier journal	Tonnes metriques
INSC-2ER	Taux brut d'inscription dans l'enseignement secondaire	pourcentages
INSC-3ER	Taux brut d'inscription dans l'enseignement tertiaire	pourcentages
INSC-1ER	Taux brut d'inscription dans l'enseignement primaire	pourcentages
JPER-NB	Nombre de journaux non quotidiens d'information generale	Unites
JPER-TIR	Tirage des journaux non quotidiens d'information generale	Milliers
JQUOT-NB	Nombre de journaux quotidiens d'information generale	Unites
JQUOT-TIR	Tirage des journaux quotidiens d'information generale	Milliers
LIVR-ARTS	Titres edites de livres sur les Beaux-Arts	Unites
LIVR-GENE	Titres edites de livres generaux	Unites
LIVR-HIGE	Titres edites de livres d'histoire geographie	Unites
LIVR-LITT	Titres edites de livres de litterature	Unites
LIVR-PHIL	Titres edites de livres de philosophie	Unites
LIVR-RELI	Titres edites de livres de religion	Unites

LISTE DES CRITERES  
-----

LIVR-SAPP	Titres edites de livres de sciences appliquees	Unites
LIVR-SPUR	Titres edites de livres de sciences pures	Unites
LIVR-SSOC	Titres edites de livres de sciences sociales	Unites
LIVRENF-NB	Nombre de titres de livres pour enfants	Unites
LIVRENF-TIR	Nombre d exemplaires de livres pour enfants	Milliers
LIVRSCO-NB	Nombre de titres de brochures scolaires	Unites
LIVRSCO-TIR	Nombre d exemplaires de livres scolaires	Milliers
PROD-FILM	Production de films de long-metrage	Unites
TELE-REC	Recepteurs de television	/ 1000
TRAD-ARTS	Titres edites de traductions sur les Beaux-Arts	Unites
TRAD-GENE	Titres edites de traductions de livres generaux	Unites
TRAD-HIGE	Titres edites de traductions de livres d histoire geographie	Unites
TRAD-LITT	Titres edites de traductions de livres de litterature	Unites
TRAD-PHIL	Titres edites de traductions de livres de philosophie	Unites
TRAD-RELI	Titres edites de traductions de livres de religion	Unites
TRAD-SAPP	Titres edites de traductions de livres de sciences appliquees	Unites
TRAD-SPUR	Titres edites de traductions de livres de sciences pures	Unites
TRAD-SSOC	Titres edites de traductions de livres de sciences sociales	Unites

Source : E.D.F., [1980], l evolution des conso. d ene. dans le monde, J.R.Frish

CONS-ENEAUT	Conso. ann. d energie non comm. (autres dech. anim. et vege.)	Millions de tonnes equivalent petrole
CONS-ENEBOI	Consommation annuelle d energie non comm. (bois de chauff.)	Millions de tonnes equivalent petrole
CONS-ENEDBO	Consommation annuelle d energie non comm. (dechets de bois)	Millions de tonnes equivalent petrole
CONS-ENEDEC	Conso. ann. d energie non comm. (dechets de cereales)	Millions de tonnes equivalent petrole
CONS-ENEELE	Consommation annuelle d energie commerciale (electricite Iere)	Millions de tonnes equivalent petrole
CONS-ENEGAZ	Consommation annuelle d energie commerciale (gaz naturel)	Millions de tonnes equivalent petrole
CONS-ENEPET	Consommation annuelle d energie commerciale (produits petroliers)	Millions de tonnes equivalent petrole
CONS-ENESOL	Consommation annuelle d energie commerciale (solides)	Millions de tonnes equivalent petrole

Source : C.P.D.P., Statistiques de l industrie petroliere

APR-OIL	Production annuelle de petrole brut	Milliers de tonnes
CAP-RAF	Capacites de raffinage	Milliers de tonnes
PR-RAF	Production des installations de raffinage	Milliers de tonnes

Source : Planbleu, [1981], Expert. n.5, "Sante, population et mouvements de population"

ACC-TOUS	Tous accidents, empoisonnements et traumatismes	Taux de mortalite / 100,000
ACC-TRANS	Accidents de transport	Taux de mortalite / 100,000
MAL-CANC	Cancers	Taux de mortalite / 100,000
MAL-CARR	Cardiopathies rhumatismales	Taux de mortalite / 100,000
MAL-CIRC	Maladies de l appareil circulatoire	Taux de mortalite / 100,000
MAL-DIAB	Diabete	Taux de mortalite / 100,000
MAL-HEMA	Maladies du systeme hematopoiétique	Taux de mortalite / 100,000
MAL-HEPA	Hepatite infectieuse	Incidence / 100,000
MAL-INFP	Maladies infectieuses et parasitaires	Taux de mortalite / 100,000
MAL-PALU	Paludisme	Incidence / 100,000
MAL-POLI	Poliomyélite	Incidence / 100,000

LISTE DES CRITERES  
-----

MAL-ROUG	Rougeole (Mortalite)	Taux de mortalite / 100,000
MAL-ROUGT	Rougeole (cas)	Nombre de cas
MAL-STOM	Ulcères de l'estomac et du duodenum	Taux de mortalite / 100,000
MAL-SYPH	Syphilis	Nombre de cas
MAL-TETA	Tétanos	Taux de mortalite / 100,000
MAL-THYP	Fievre thyphoïde et para-thyphoïde	Incidence / 100,000
MAL-TRAC	Trachome	Incidence / 100,000
MAL-TUBE	Tuberculose	Incidence / 100,000
MAL-VRES	Bronchite, emphyseme et asthme	Taux de mortalite / 100,000

Source : U.N., Demographic Yearbooks

FPOPT0-1	Population feminine de la tranche 0 a 1 an	Milliers
FPOPT0-4	Population feminine de la tranche 0 a 4 ans	Milliers
FPOPT1-4	Population feminine de la tranche 1 a 4 ans	Milliers
FPOPT10-14	Population feminine de la tranche 10 a 14 ans	Milliers
FPOPT15-19	Population feminine de la tranche 15 a 19 ans	Milliers
FPOPT20-24	Population feminine de la tranche 20 a 24 ans	Milliers
FPOPT25-29	Population feminine de la tranche 25 a 29 ans	Milliers
FPOPT30-34	Population feminine de la tranche 30 a 34 ans	Milliers
FPOPT35-39	Population feminine de la tranche 35 a 39 ans	Milliers
FPOPT40-44	Population feminine de la tranche 40 a 44 ans	Milliers
FPOPT45-49	Population feminine de la tranche 45 a 49 ans	Milliers
FPOPT5-9	Population feminine de la tranche 5 a 9 ans	Milliers
FPOPT50-54	Population feminine de la tranche 50 a 54 ans	Milliers
FPOPT55-59	Population feminine de la tranche 55 a 59 ans	Milliers
FPOPT60-64	Population feminine de la tranche 60 a 64 ans	Milliers
FPOPT65-69	Population feminine de la tranche 65 a 69 ans	Milliers
FPOPT70+	Population feminine de la tranche 70 ans et plus	Milliers
FPOPT70-74	Population feminine de la tranche 70 a 74 ans	Milliers
FPOPT75+	Population feminine de la tranche 75 ans et plus	Milliers
FPOPT75-79	Population feminine de la tranche 75 a 79 ans	Milliers
FPOPT80+	Population feminine de la tranche 80 ans et plus	Milliers
FPOPT80-84	Population feminine de la tranche 80 a 84 ans	Milliers
FPOPT85+	Population feminine de la tranche 85 ans et plus	Milliers
FTMOR0-1	Taux de mortalite femme de la tranche 0 a 1 an	/ 1000
FTMOR0-4	Taux de mortalite femme de la tranche 0 a 4 ans	/ 1000
FTMOR1-4	Taux de mortalite femme de la tranche 1 a 4 ans	/ 1000
FTMOR10-14	Taux de mortalite femme de la tranche 10 a 14 ans	/ 1000
FTMOR15-19	Taux de mortalite femme de la tranche 15 a 19 ans	/ 1000
FTMOR20-24	Taux de mortalite femme de la tranche 20 a 24 ans	/ 1000
FTMOR25-29	Taux de mortalite femme de la tranche 25 a 29 ans	/ 1000
FTMOR30-34	Taux de mortalite femme de la tranche 30 a 34 ans	/ 1000
FTMOR35-39	Taux de mortalite femme de la tranche 35 a 39 ans	/ 1000
FTMOR40-44	Taux de mortalite femme de la tranche 40 a 44 ans	/ 1000
FTMOR45-49	Taux de mortalite femme de la tranche 45 a 49 ans	/ 1000
FTMOR5-9	Taux de mortalite femme de la tranche 5 a 9 ans	/ 1000
FTMOR50-54	Taux de mortalite femme de la tranche 50 a 54 ans	/ 1000
FTMOR55-59	Taux de mortalite femme de la tranche 55 a 59 ans	/ 1000
FTMOR60-64	Taux de mortalite femme de la tranche 60 a 64 ans	/ 1000
FTMOR65-69	Taux de mortalite femme de la tranche 65 a 69 ans	/ 1000
FTMOR70-74	Taux de mortalite femme de la tranche 70 a 74 ans	/ 1000
FTMOR75+	Taux de mortalite femme de la tranche 75 ans et +	/ 1000
FTMOR75-79	Taux de mortalite femme de la tranche 75 a 79 ans	/ 1000

LISTE DES CRITERES

-----

FTMOR80+	Taux de mortalite femme de la tranche 80 ans et +	/ 1000
FTMOR80-84	Taux de mortalite femme de la tranche 80 a 84 ans	/ 1000
FTMOR85+	Taux de mortalite femme de la tranche 85 ans et plus	/ 1000
HPOPT0-1	Population masculine de la tranche 0 a 1 an	Milliers
HPOPT0-4	Population masculine de la tranche 0 a 4 ans	Milliers
HPOPT1-4	Population masculine de la tranche 1 a 4 ans	Milliers
HPOPT10-14	Population masculine de la tranche 10 a 14 ans	Milliers
HPOPT15-19	Population masculine de la tranche 15 a 19 ans	Milliers
HPOPT20-24	Population masculine de la tranche 20 a 24 ans	Milliers
HPOPT25-29	Population masculine de la tranche 25 a 29 ans	Milliers
HPOPT30-34	Population masculine de la tranche 30 a 34 ans	Milliers
HPOPT35-39	Population masculine de la tranche 35 a 39 ans	Milliers
HPOPT40-44	Population masculine de la tranche 40 a 44 ans	Milliers
HPOPT45-49	Population masculine de la tranche 45 a 49 ans	Milliers
HPOPT5-9	Population masculine de la tranche 5 a 9 ans	Milliers
HPOPT50-54	Population masculine de la tranche 50 a 54 ans	Milliers
HPOPT55-59	Population masculine de la tranche 55 a 59 ans	Milliers
HPOPT60-64	Population masculine de la tranche 60 a 64 ans	Milliers
HPOPT65-69	Population masculine de la tranche 65 a 69 ans	Milliers
HPOPT70+	Population masculine de la tranche 70 ans et plus	Milliers
HPOPT70-74	Population masculine de la tranche 70 a 74 ans	Milliers
HPOPT75+	Population masculine de la tranche 75 ans et plus	Milliers
HPOPT75-79	Population masculine de la tranche 75 a 79 ans	Milliers
HPOPT80+	Population masculine de la tranche 80 ans et plus	Milliers
HPOPT80-84	Population masculine de la tranche 80 a 84 ans	Milliers
HPOPT85+	Population masculine de la tranche 85 ans et plus	Milliers
HTMOR0-1	Taux de mortalite homme de la tranche 0 a 1 an	/ 1000
HTMOR0-4	Taux de mortalite homme de la tranche 0 a 4 ans	/ 1000
HTMOR1-4	Taux de mortalite homme de la tranche 1 a 4 ans	/ 1000
HTMOR10-14	Taux de mortalite homme de la tranche 10 a 14 ans	/ 1000
HTMOR15-19	Taux de mortalite homme de la tranche 15 a 19 ans	/ 1000
HTMOR20-24	Taux de mortalite homme de la tranche 20 a 24 ans	/ 1000
HTMOR25-29	taux de mortalite homme de la tranche 25 a 29 ans	/ 1000
HTMOR30-34	Taux de mortalite homme de la tranche 30 a 34 ans	/ 1000
HTMOR35-39	Taux de mortalite homme de la tranche 35 a 39 ans	/ 1000
HTMOR40-44	Taux de mortalite homme de la tranche 40 a 44 ans	/ 1000
HTMOR45-49	Taux de mortalite homme de la tranche 45 a 49 ans	/ 1000
HTMOR5-9	Taux de mortalite homme de la tranche 5 a 9 ans	/ 1000
HTMOR50-54	Taux de mortalite homme de la tranche 50 a 54 ans	/ 1000
HTMOR55-59	Taux de mortalite homme de la tranche 55 a 59 ans	/ 1000
HTMOR60-64	Taux de mortalite homme de la tranche 60 a 64 ans	/ 1000
HTMOR65-69	Taux de mortalite homme de la tranche 65 a 69 ans	/ 1000
HTMOR70-74	Taux de mortalite homme de la tranche 70 a 74 ans	/ 1000
HTMOR75+	taux de mortalite homme de la tranche 75 ans et +	/ 1000
HTMOR75-79	Taux de mortalite homme de la tranche 75 a 79 ans	/ 1000
HTMOR80+	Taux de mortalite homme de la tranche 80 ans et +	/ 1000
HTMOR80-84	Taux de mortalite homme de la tranche 80 a 84 ans	/ 1000
HTMOR85+	Taux de mortalite homme de la tranche 85 ans et plus	/ 1000
POP-ACG	Population des villes (agglomeration comprise)	Personnes
POP-VIL	Population des villes	Personnes
VIL-NB	Nombre de villes	Unites

LISTE DES CRITERES  
-----

Source : B.R.G.M.

GISE-AG	Gisements d Argent	Sans unite
GISE-AL	Gisements d Aluminium	Sans unite
GISE-ALU	Gisements d Alunite	Sans unite
GISE-AMB	Gisements d Ambre	Sans unite
GISE-AS	Gisements d Arsenic	Sans unite
GISE-ASB	Gisements d Asbeste	Sans unite
GISE-AU	Gisements d Or	Sans unite
GISE-B	Gisements de Borates	Sans unite
GISE-BA	Gisements de Barytine	Sans unite
GISE-BE	Gisements de Beryllium	Sans unite
GISE-BI	Gisements de Bismuth	Sans unite
GISE-BR	Gisements de Brome	Sans unite
GISE-CD	Gisements de Cadmium	Sans unite
GISE-CE	Gisements de Cerium	Sans unite
GISE-CO	Gisements de Cobalt	Sans unite
GISE-CR	Gisements de Chrome	Sans unite
GISE-CU	Gisements de Cuivre	Sans unite
GISE-DIA	Gisements de Diamants	Sans unite
GISE-F	Gisements de Fluorine	Sans unite
GISE-FE	Gisements de Fer	Sans unite
GISE-GE	Gisements de Germanium	Sans unite
GISE-GRA	Gisements de Graphite	Sans unite
GISE-GRE	Gisements de Grenats	Sans unite
GISE-HG	Gisements de Mercure	Sans unite
GISE-K	Gisements de Potasse	Sans unite
GISE-KAO	Gisements de Kaolin	Sans unite
GISE-KYA	Gisements de Kyanite	Sans unite
GISE-LI	Gisements de Lithium	Sans unite
GISE-MG	Gisements de Magnesium	Sans unite
GISE-MIC	Gisements de Mica	Sans unite
GISE-MIR	Gisements de Mirabilite	Sans unite
GISE-MN	Gisements de Manganese	Sans unite
GISE-MO	Gisements de Molybdene	Sans unite
GISE-NA	Gisements de Sel Gemme	Sans unite
GISE-NB	Gisements de Niobium	Sans unite
GISE-NEP	Gisements de Nepheline	Sans unite
GISE-NI	Gisements de Nickel	Sans unite
GISE-P	Gisements de Phosphates	Sans unite
GISE-PB	Gisements de Plomb	Sans unite
GISE-PER	Gisements de Perlite	Sans unite
GISE-PT	Gisements de Platine	Sans unite
GISE-PYR	Gisements de Pyrite	Sans unite
GISE-QUA	Gisements de Quartz	Sans unite
GISE-S	Gisements de Soufre	Sans unite
GISE-SB	Gisements d Antimoine	Sans unite
GISE-SEP	Gisements de Sepiolite	Sans unite
GISE-SIL	Gisements de Sillimanite	Sans unite
GISE-SN	Gisements d Etain	Sans unite
GISE-SR	Gisements de Strontium	Sans unite
GISE-TA	Gisements de Tantale	Sans unite
GISE-TAL	Gisements de Talc	Sans unite



LISTE DES CRITERES  
-----

GISE-TE	Gisements de Tellure	Sans unite
GISE-TH	Gisements de Thorium	Sans unite
GISE-TI	Gisements de Titane	Sans unite
GISE-TR	Gisements de Terres rares	Sans unite
GISE-TRI	Gisements de Tripoli	Sans unite
GISE-U	Gisements d Uranium	Sans unite
GISE-V	Gisements de Vanadium	Sans unite
GISE-VER	Gisements de Vermiculite	Sans unite
GISE-W	Gisements de Wolfram	Sans unite
GISE-ZN	Gisements de Zinc	Sans unite
GISE-ZR	Gisements de Zirconium	Sans unite

Source : Planbleu, [1981], Expert. n.8, "Relations economiques intramed."

EXPV-TOT	Exportations totales F.O.B. en valeur	Millions de US dollars
IMPV-TOT	Importations totales C.I.F. en valeur	Millions de US dollars

Source : U.S.D.I., Bureau of mines, Minerals Yearbooks

PR-ACIE	Production d Acier	Tonnes metriques
PR-ALU	Production d Aluminium	Tonnes metriques
PR-BAUX	Production de bauxite	Tonnes metriques
PR-CHRO	Production de Chrome	Tonnes metriques
PR-CUI	Production de cuivre	Tonnes metriques
PR-ETAI	Production d etain	Tonnes metriques
PR-FERO	Production de mineral de fer	Tonnes metriques
PR-MANG	Production de Manganese	Tonnes metriques
PR-NIC	Production de Nickel	Tonnes metriques
PR-NITR	Production de Nitrates	Tonnes metriques
PR-OR	Production d Or	Tonnes metriques
PR-PHOS	Production de Phosphates	Tonnes metriques
PR-PLOM	Production de Plomb	Tonnes metriques
PR-POTA	Production de Potasses	Tonnes metriques
PR-SEL	Production de sel	Tonnes metriques
PR-SOUF	Production de soufre	Tonnes metriques
PR-ZINC	Production de Zinc	Tonnes metriques

Source : I.A.E.A., [1980], J.P. Charpentier

PR-NUCLG	Capacites nucleaires (previsions cas fort)	Milliards de tonnes equivalent petrole
PR-NUCLL	Capacites nucleaires (Previsions cas faible)	Milliards de tonnes equivalent petrole

Source : Planbleu, [1981], Expert. n.9., "Transports et communications"

TR-MARI-DEB	Transport maritime international (marchandises debarquees)	Milliers de tonnes
TR-MARI-EMB	Transport maritime international (marchandises embarquees)	Milliers de tonnes
TR-MARI-T	Transport maritime international total	Milliers de tonnes

Source : O.C.D.E., Donnees sur l'environnement

FORET-BRUL	Superficie de forets et de terres boisees brulees	Hectares
ORDU-AUTR	Quantite de dechets autres (ind,muni)	Milliers de tonnes
ORDU-IND	Quantite de dechets industriels produits	Milliers de tonnes
ORDU-MUNI	Quantites d ordures municipales	Kg / habitant
ORDU-MUNI-PERS	Quantite d ordures municipales par personne	Kilogrammes par personne
PARC-NAT	Superficie des parcs nationaux	Kilometres carres

LISTE DES CRITERES  
-----

POP-TRAIT	Population desservie par une station de traitement des eaux usees	pourcentages
POURC-POP-ORDU	Pourcentage de la population desservie par un service des ordures municipales	pourcentages
PREL-EAU	Prelevement d'eau par habitant	Metres cubes / habitant
Source : F.A.O., "Les ressources en terres des populations de demain"		
CONT-IRRE	Contribution de l irrigation a la population potentielle(niveau eleve)	pourcentages
CONT-IRRF	Contribution de l irrigation a la population potentielle(niveau faible)	pourcentages
CONT-IRRM	Contribution de l irrigation a la population potentielle(niveau moyen)	pourcentages
POP-POTE	Population potentielle (niveau d inputs eleve)	Milliers
POP-POTF	Population potentielle (niveau d inputs faible)	Milliers
POP-POTM	Population potentielle (niveau d inputs moyen)	Milliers
Source : Plan Bleu		
COTES	Lineaire cotier mediterraneen	Kilometres
RAILS	Longueur totale des lignes de chemins de fer	Kilometres
ROUTE	Longueur totale des routes	Kilometres
Source : Plan Bleu, Expertise n.2, "Ressources en eau", 1983		
ALL-DOM-BAS	Allocation d eau a usage domestique dans le Bassin Mediterraneen	Kilometres cubes / an
ALL-EAU-BAS	Eau allouee dans le bassin Mediterraneen	Kilometres cubes / an
BASSIN	Superficie du bassin Mediterraneen	Milliers de kilometres carres
ECOULE	Ecoulements en mer Mediterranee	Kilometres cubes / an
PLUIE	Precipitations sur le bassin Mediterraneen	Millimetres / an
POP-BAS	Population du bassin Mediterraneen	Milliers
REAU-BAS	Ressources en eau du bassin Mediterraneen	Kilometres cubes / an
TAM-BAS	Taux d aménagement du bassin Mediterraneen	pourcentages
TUTIL-EAU	Taux d utilisation de l eau allouee dans le bassin Mediterraneen	pourcentages
Source : PNUE 32		
DBO	Demande Biologique en Oxygene	Milliers de tonnes par an
DEBIT	Debit des fleuves se jetant en Mediterranee	Metres cubes / secondes
DOM_VOL	Volume de rejets d origine domestique	Millions de metres cubes par an
POP-VIL-LIT	Population dans les villes littorales de plus de 10000 habitants	Milliers
REJ-TOT	REJET TOTAL	Milliards de tonnes par an
ZONE-DRAI	Zone drainee	Milliers de kilometres carres
Source : F.A.O., Annuaire des produits forestiers		
BOIS-CHAU	Production de bois de chauffage (C + NC)	Milliers de metres cubes
BOIS-CHAU-CO	Production de bois de chauffage : coniferes	Milliers de metres cubes
BOIS-IND	Production de bois industriel	Milliers de metres cubes
BOIS-ROND	Production de bois rond	Milliers de metres cubes

LISTE DES CRITERES  
-----

NB-FEU	Nombre d incendies de foret	Unites
SURF-FEU	Superficie totale incendiee de forets et d autres terres	Hectares
Source : F.A.O., Fertilizers yearbooks		
CONS-ENGR	Consommation totale d engrais (N + P205 + K20)	Milliers de tonnes
Source : U.I.C.N., United Nations list of National Parks and Protected Areas (1985)		
PARC-NAT	Superficie des parcs nationaux	Hectares
Source : Plan Bleu (d apres F.A.O)		
NB-FEU	Nombre d incendies de foret	Unites
SURF-FEU	Superficie totale incendiee de forets et d autres terres	Hectares
Source : Plan Bleu, Demographie		
ESPVIE	Esperance de vie a la naissance	annee
POP	Population totale	Milliers
POP-AGG	Population des villes (agglomeration comprise)	Personnes
POP-URB	Population urbaine	Milliers
POP-VIL	Population des villes	Personnes
POPMED	POPULATION DES REGIONS MEDITERRANEENNES (PLAN BLEU)	Milliers
URB10	Population des villes de 10 000 a 50 000 habitants	Personnes
URB100	Population des villes de 100 000 a 500 000 habitants	Personnes
URB50	Population des villes de 50 000 a 100 000 habitants	Personnes
URB500	Population des villes de plus de 500 000 habitants	Personnes
Source : Plan Bleu, Energie		
APR-OIL	Production annuelle de petrole brut	Millions de tonnes
CONS-CHARB	Consommation d energie primaire (charbon)	Millions de tonnes equivalent petrole
CONS-ENE	Consommation totale d energie commerciale	Millions de tonnes equivalent petrole
CONS-ENEGAZ	Consommation annuelle d energie commerciale (gaz naturel)	Millions de tonnes equivalent petrole
CONS-ENELE	Consommation d energie primaire (electricite)	Millions de tonnes equivalent petrole
CONS-HYDRO	Consommation d energie primaire (hydroelectricite)	Millions de tonnes equivalent petrole
CONS-NUCL	Consommation d energie primaire (energie nucleaire)	Millions de tonnes equivalent petrole
CONS-OIL	Consommation de petrole	Millions de tonnes
ELEC-GAZ	Production d electricite thermique (gaz)	Millions de kilowatt-heures
ELEC-GEO	Production d electricite par genre (Geothermique)	Millions de kilowatt-heures
ELEC-HYDRO	Production d electricite par genre (Hydraulique)	Millions de kilowatt-heures
ELEC-LIQ	Production d electricite thermique (liquide)	Millions de kilowatt-heures
ELEC-NUCL	Production d electricite par genre (Nucleaire)	Millions de kilowatt-heures
ELEC-SOL	Production d electricite thermique (solide et divers)	Millions de kilowatt-heures
ELEC-THERM	Production d electricite par genre (Thermique)	Millions de kilowatt-heures
PRI-OIL	Prix officiel du petrole brut (1er juillet)	US dollars / baril
PRICE-OIL	Prix officiel du petrole brut (1er janvier)	US dollars / baril
PROD-ELEC	Production d electricite	Millions de kilowatt-heures
RES-GAZ	Reserves de gaz naturel	Milliards de metres cube
RES-OIL	Reserves de petrole brut	Milliards de tonnes

LISTE DES CRITERES  
-----

Source : Plan Bleu, Environnement

AZOTE	Azote (Dechets industriels liquides)	Tonnes / an
CHROME	Chrome (Dechets industriels liquides)	Tonnes / an
CONS-AUT-PEST	Consommation d autres pesticides	Tonnes
CONS-FONG	Consommation de fongicides	Tonnes
CONS-HERB	Consommation d herbicides	Tonnes
CONS-INSEC	Consommation d insecticides	Tonnes
CONS-PEST	Consommation de pesticides	Tonnes
CONS-PHYTO	Consommation de produits phyto-sanitaires	Tonnes
CONS-RODE	Consommation de rodenticides	Tonnes
CONS-TRAIT-SEM	Consommation de produits de traitement des semences	Tonnes
CYAN	Cyanures (Dechets industriels liquides)	Tonnes / an
DBO	Demande Biologique en Oxygene	Tonnes / an
DCO	Demande chimique en oxygene	Tonnes / an
HUI-MIN	Huiles minerales (Dechets industriels liquides)	Tonnes / an
MES	Matieres en suspension	Tonnes / an
PHENOL	Phenols (Dechets industriels liquides)	Tonnes / an
PHOS	Phosphore (Dechets industriels liquides)	Tonnes / an
REJ-LIQ	Rejet total de dechets liquides industriels	Millions de metres cubes par an
SULF	Sulfures (Dechets industriels liquides)	Tonnes / an
ZINC	Zinc (Dechets insutriels liquides)	Tonnes / an

Source : U.N.E.C.W.A., Demographic and related socio-economic data sheets

FPOPT0-4	Population feminine de la tranche 0 a 4 ans	Personnes
FPOPT10-14	Population feminine de la tranche 10 a 14 ans	Personnes
FPOPT15-19	Population feminine de la tranche 15 a 19 ans	Personnes
FPOPT20-24	Population feminine de la tranche 20 a 24 ans	Personnes
FPOPT25-29	Population feminine de la tranche 25 a 29 ans	Personnes
FPOPT30-34	Population feminine de la tranche 30 a 34 ans	Personnes
FPOPT35-39	Population feminine de la tranche 35 a 39 ans	Personnes
FPOPT40-44	Population feminine de la tranche 40 a 44 ans	Personnes
FPOPT45-49	Population feminine de la tranche 45 a 49 ans	Personnes
FPOPT5-9	Population feminine de la tranche 5 a 9 ans	Personnes
FPOPT50-54	Population feminine de la tranche 50 a 54 ans	Personnes
FPOPT55-59	Population feminine de la tranche 55 a 59 ans	Personnes
FPOPT60-64	Population feminine de la tranche 60 a 64 ans	Personnes
FPOPT65-69	Population feminine de la tranche 65 a 69 ans	Personnes
FPOPT70-74	Population feminine de la tranche 70 a 74 ans	Personnes
FPOPT75-79	Population feminine de la tranche 75 a 79 ans	Personnes
FPOPT80+	Population feminine de la tranche 80 ans et plus	Personnes
HPOPT0-4	Population masculine de la tranche 0 a 4 ans	Personnes
HPOPT10-14	Population masculine de la tranche 10 a 14 ans	Personnes
HPOPT15-19	Population masculine de la tranche 15 a 19 ans	Personnes
HPOPT20-24	Population masculine de la tranche 20 a 24 ans	Personnes
HPOPT25-29	Population masculine de la tranche 25 a 29 ans	Personnes
HPOPT30-34	Population masculine de la tranche 30 a 34 ans	Personnes
HPOPT35-39	Population masculine de la tranche 35 a 39 ans	Personnes
HPOPT40-44	Population masculine de la tranche 40 a 44 ans	Personnes
HPOPT45-49	Population masculine de la tranche 45 a 49 ans	Personnes
HPOPT5-9	Population masculine de la tranche 5 a 9 ans	Personnes
HPOPT50-54	Population masculine de la tranche 50 a 54 ans	Personnes

LISTE DES CRITERES

-----

HPOPT55-59	Population masculine de la tranche 55 a 59 ans	Personnes
HPOPT60-64	Population masculine de la tranche 60 a 64 ans	Personnes
HPOPT65-69	Population masculine de la tranche 65 a 69 ans	Personnes
HPOPT70-74	Population masculine de la tranche 70 a 74 ans	Personnes
HPOPT75-79	Population masculine de la tranche 75 a 79 ans	Personnes
HPOPT80+	Population masculine de la tranche 80 ans et plus	Personnes
Source : O.M.S., Annuaire des statistiques sanitaires mondiales (Geneve 1985)		
AP-EAU-RU	Approvisionnement en eau en milieu rural	pourcentages
AP-EAU-UR	Approvisionnement en eau en milieu urbain	pourcentages
ASSAI-RU	Service d assainissement en milieu rural	pourcentages
ASSAI-UR	Service d assainissement en milieu urbain	pourcentages
Source : O.N.U. / F.A.O., "L aide alimentaire en chiffres"(1983)		
AID-CER-BEN	Aide alimentaire par beneficiaire : cereales	Milliers de tonnes
AID-CER-DON	Aide alimentaire par donateur : cereales	Milliers de tonnes
Source : Chambre Syndicale des Constructeurs d Automobiles		
PARCAUTO-TR	Parc automobile des vehicules de tourisme en circulation	Milliers
PARCAUTO-VU	Parc automobile des vehicules utilitaires en circulation	Milliers
Source : BLUE PLAN DATA BASE : Folder A (Geneva)		
GDP	Gross Domestic Product	Millions de U.S. dollars 1975
GDP-AGR	Gross Domestic Product : Agriculture	Millions de U.S. dollars 1975
GDP-CONST	Gross Domestic Product : Construction	Millions de U.S. dollars 1975
GDP-IND	Gross Domestic Product : Industry	Millions de U.S. dollars 1975
GDP-IND-MAN	Gross Domestic Product : Industry (Manufactures)	Millions de U.S. dollars 1975
GDP-IND-MIN	Gross Domestic Product : Industry (Mines & Quarrying)	Millions de U.S. dollars 1975
GDP-IND-UTIL	Gross Domestic Product : Industry (Utilities)	Millions de U.S. dollars 1975
GDP-SER	Gross Domestic Product : Services	Millions de U.S. dollars 1975
LABOUR	Labour Force	Milliers
LABOUR-AGR	Percentage of agricultural population in labour force	pourcentages
LABOUR-MALE	Percentage of males in labour force	pourcentages
POP	Population totale	Milliers
POP-AGR	Population agricole totale	pourcentages
POP-MALE	Percentage of males in total population	pourcentages
POP-RUR	Percentage of rural population in total population	pourcentages
XCH	USA Dollar exchange rate	pourcentages
Source : U.N., World Demographic Prospects as assessed in 1984		
EL-URB/POP	Elasticity : Urban / Total population	Sans unite
EL15-64/POP	Elasticity of population aged 15-64 / total population	Sans unite
ESPVIE	Esperance de vie a la naissance	annee
ESPVIF	Esperance de vie a la naissance, des Femmes	annee
ESPVIH	Esperance de vie a la naissance, des Hommes	annee
GI-URB/POP	Gross index : Urban / Total population	pourcentages
GI15-64/POP	Growth index of population aged 15-64 / total population	pourcentages
GR-POP	Annual growth rate of total population	pourcentages
GR-POP-FEM	Annual growth rate of female population	pourcentages
GR-POP-URB	Growth rate of urban population	pourcentages
GR-POP15-64	Annual growth rate of population aged 15 to 64 years	pourcentages

LISTE DES CRITERES  
-----

POP-FEM	Percentage of female in total population	Milliers
POP-URB	Population urbaine	Milliers
POP15-64	Population aged 15 to 64 years	Milliers
POURC-POP-URBT	Pourcentage de la population urbaine / population totale	pourcentages
POURC15-64	Percentage of population aged 15 to 64 years	pourcentages

Source : U.N., World Demographic Prospects as assessed in 1984

POP	Population totale	Milliers
POPH	Population totale (variante haute)	Milliers
POPL	Population totale (variante basse)	Milliers

Source : U.N., World Demographic Prospects as assessed in 1984 (Tranches d age)

FPOPT0-4	Population feminine de la tranche 0 a 4 ans	Milliers
FPOPT10-14	Population feminine de la tranche 10 a 14 ans	Milliers
FPOPT15-19	Population feminine de la tranche 15 a 19 ans	Milliers
FPOPT20-24	Population feminine de la tranche 20 a 24 ans	Milliers
FPOPT25-29	Population feminine de la tranche 25 a 29 ans	Milliers
FPOPT30-34	Population feminine de la tranche 30 a 34 ans	Milliers
FPOPT35-39	Population feminine de la tranche 35 a 39 ans	Milliers
FPOPT40-44	Population feminine de la tranche 40 a 44 ans	Milliers
FPOPT45-49	Population feminine de la tranche 45 a 49 ans	Milliers
FPOPT5-9	Population feminine de la tranche 5 a 9 ans	Milliers
FPOPT50-54	Population feminine de la tranche 50 a 54 ans	Milliers
FPOPT55-59	Population feminine de la tranche 55 a 59 ans	Milliers
FPOPT60-64	Population feminine de la tranche 60 a 64 ans	Milliers
FPOPT65-69	Population feminine de la tranche 65 a 69 ans	Milliers
FPOPT70-74	Population feminine de la tranche 70 a 74 ans	Milliers
FPOPT75-79	Population feminine de la tranche 75 a 79 ans	Milliers
FPOPT80+	Population feminine de la tranche 80 ans et plus	Milliers
HPOPT0-4	Population masculine de la tranche 0 a 4 ans	Milliers
HPOPT10-14	Population masculine de la tranche 10 a 14 ans	Milliers
HPOPT15-19	Population masculine de la tranche 15 a 19 ans	Milliers
HPOPT20-24	Population masculine de la tranche 20 a 24 ans	Milliers
HPOPT25-29	Population masculine de la tranche 25 a 29 ans	Milliers
HPOPT30-34	Population masculine de la tranche 30 a 34 ans	Milliers
HPOPT35-39	Population masculine de la tranche 35 a 39 ans	Milliers
HPOPT40-44	Population masculine de la tranche 40 a 44 ans	Milliers
HPOPT45-49	Population masculine de la tranche 45 a 49 ans	Milliers
HPOPT5-9	Population masculine de la tranche 5 a 9 ans	Milliers
HPOPT50-54	Population masculine de la tranche 50 a 54 ans	Milliers
HPOPT55-59	Population masculine de la tranche 55 a 59 ans	Milliers
HPOPT60-64	Population masculine de la tranche 60 a 64 ans	Milliers
HPOPT65-69	Population masculine de la tranche 65 a 69 ans	Milliers
HPOPT70-74	Population masculine de la tranche 70 a 74 ans	Milliers
HPOPT75-79	Population masculine de la tranche 75 a 79 ans	Milliers
HPOPT80+	Population masculine de la tranche 80 ans et plus	Milliers

Source : U.N., World Population Prospects as assessed in 1984 (indicateurs)

ESPVIE	Esperance de vie a la naissance	annee
ESPVIF	Esperance de vie a la naissance, des Femmes	annee
ESPVIH	Esperance de vie a la naissance, des Hommes	annee

LISTE DES CRITERES  
-----

MIGRANT	Nombre net de migrants	Milliers
POP-TRA	Population en age de travailler	Milliers
POP-URB	Population urbaine	Milliers
SUPERFICIE	Superficie	Milliers de kilometres carres
TAMA	Taux annuel moyen d accroissement	pourcentages
TFEC	Taux de fecondite	/ 1000
TMASC	Rapport de masculinite	pour 100 femmes
TMASCN	Rapport de masculinite a la naissance	pour 100 femmes
TMORE	Mortalite infantile	/ 1000
TMORT	Taux brut de mortalite	/ 1000
TNAT	Taux brut de Natalite	/ 1000
TNREP	Taux net de reproduction	par femme

Source : Plan Bleu, Urbanisation

POP-VIL	Population des villes	Personnes
---------	-----------------------	-----------

Source : Plan Bleu, "Les Industries cotieres"

CENTR-THERM	Centrales thermiques	Megawatts
IND-AMMO	Industrie de production d ammoniaque	Milliers de tonnes par an
IND-CHLO	Industrie de production de chlore	Milliers de tonnes par an
IND-PHOS	Industrie de production d acide phosphorique	Milliers de tonnes par an
IND-UREE	Industrie de production d uree	Milliers de tonnes par an
PORT-CHARG	Port de chargement du petrole brut et des produits raffines	Milliers de tonnes par an
PORT-DECHARG	Port de dechargement du petrole brut et des produits raffines	Milliers de tonnes par an
RAFFINERIE	Raffinerie	Barils par jour

Source : Programme des Nations Unies pour l Environnement

PROT-COT	Aire protegee cotiere	Hectares
PROT-COT-MARI	Aire protegee cotiere et marine	Hectares
PROT-HUMI	Aire protegee : Zone humide	Hectares
PROT-MARI	Aire protegee marine	Hectares



---

**CENTRE D'ACTIVITÉS RÉGIONALES DU PLAN BLEU POUR LA MÉDITERRANÉE**  
**MEDITERRANEAN BLUE PLAN REGIONAL ACTIVITY CENTRE**

Place Sophie Lefitte - SOPHIA ANTIPOLIS - 06560 VALBONNE - FRANCE - Tél. 93 65 39 59 - Téléx 970005 F